

# HYUNDAI

**RTCC 513 RIP**



**NÁVOD K POUŽITÍ / NÁVOD NA POUŽITIE  
INSTRUKCJA OBSŁUGI / INSTRUCTION MANUAL  
BEDIENUNGSANLEITUNG / HASZNÁLATÍ ÚTMUTATÓ**

**RÁDIO, CD/MP3 PŘEHRÁVAČ A GRAMOFON  
RÁDIO, CD/MP3 PREHRÁVAČ A GRAMOFÓN  
RADIO, ODTWARZACZ CD/MP3 I GRAMOFON  
RADIO, CD/MP3 PLAYER AND PHONOGRAPH  
RADIO, CD/MP3-PLAYER UND PLATTENSPIELER  
TELJES SZTEREÓRENDSZER SZTEREÓ RÁDIÓ AM/FM,  
USB-KÓDOLÁS, CD/MP3-LEJÁTSZÓ, KAZETTÁS MAGNÓ,  
TELJES ÉRTÉKŰ LEMEZJÁTSZÓ**

## UPOZORNĚNÍ

Z DŮVODU ZAMEZENÍ RIZIKA POŽÁRU NEBO ZRANĚNÍ ELEKTRICKÝM PROUDEM, NEPOUŽÍVEJTE TUTO ZÁSTRČKU S PRODLUŽOVACÍMI KABELY, ZÁSUVKAMI A JINÝMI KONCOVÝMI ZAŘÍZENÍMI, POKUD DO NICH ZÁSTRČKU NELZE ZCELA ZASUNOUT TAK, ABY VIDLICE NEBYLY ODKRYTÉ. Z DŮVODU ZAMEZENÍ RIZIKA POŽÁRU NEBO ZRANĚNÍ ELEKTRICKÝM PROUDEM NEVYSTAVUJTE TOTO ZAŘÍZENÍ DEŠTI ANI VLHKOSTI.

 <p>Symbol blesku s šipkou v rovnostranném trojúhelníku upozorňuje uživatele na přítomnost neizolovaného „nebezpečného napětí“ v zařízení, které může mít dostatečnou sílu, aby způsobilo úraz el. proudem.</p>	<p style="text-align: center;"><b>VÝSTRAHA</b></p> <p style="text-align: center;"><b>NEBEZPEČÍ ÚRAZU EL. PROUDEM. NEOTVÍREJTE</b></p> <p><b>UPOZORNĚNÍ:</b> Z DŮVODU ZAMEZENÍ RIZIKA ÚRAZU ELEKTRICKÝM PROUDEM NEODNÍMEJTE KRYT (ANI ZADNÍ KRYT) PŘÍSTROJE. UVNITŘ SE NENACHÁZÍ ŽÁDNÉ SOUČÁSTI URČENÉ K OBSLUZE UŽIVATELEM. PŘENEČHEJTE SERVIS KVALIFIKOVANÉMU SERVISNÍMU PERSONÁLU.</p>	 <p>Symbol vykřičníku uvnitř rovnostranného trojúhelníku upozorňuje uživatele na důležité provozní (servisní) pokyny v literatuře, která provází produkt.</p>
--	--	--

## DŮLEŽITÉ BEZPEČNOSTNÍ POKYNY

1. Přečtěte si tento návod.
2. Přístroj čistěte pouze suchou tkaninou.
3. Neblokujte ventilační otvory. Instalaci proveďte v souladu s pokyny výrobce.
4. Neinstalujte přístroj v blízkosti zdrojů tepla, například radiátorů, výměníků tepla, kamen nebo jiných zařízení (včetně zesilovače), které vydávají teplo.
5. Chraňte síťový kabel, aby se po něm nechodilo a nebyl stlačen, zvláště v blízkosti zástrčky, zásuvky a místa, kde vychází z přístroje.
6. Vytáhněte přístroj ze zásuvky během bouřek nebo pokud jej delší dobu nepoužíváte.
7. Přenechejte veškerý servis kvalifikovanému servisnímu personálu. Servisní zásah je nutný, pokud byl přístroj jakýmkoliv způsobem poškozen, například pokud došlo k poškození síťového kabelu nebo zástrčky, k políť přístroje nebo se dovnitř dostaly cizí předměty, přístroj byl vystaven dešti či vlhkosti, nefunguje normálním způsobem nebo došlo k jeho pádu.
8. Toto zařízení nesmí být vystaveno tekoucí ani kapající vodě a nesmí se na něj stavět předměty naplněné tekutinou, například vázy.
9. Nepřetěžujte elektrickou zásuvku.
10. Používejte ovládací prvky a tlačítka dle popisu v návodu.
11. Skladujte svá CD a kazety na chladném místě, aby nedošlo k jejich poškození teplem.
12. Pokud přístroj přemísťujete, nejprve se ujistěte, že je vytažen ze zásuvky.

## PŘÍPRAVA K POUŽITÍ

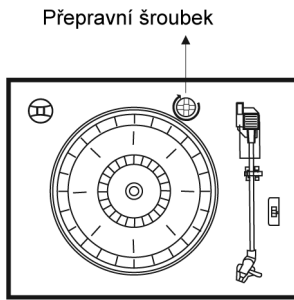

- Opatrně přístroj vyjměte z kartónového obalu a odstraňte z něj veškerý balicí materiál.
- Odmotejte síťový kabel a roztáhněte jej do plné délky.
- Odmotejte vodič antény FM a roztáhněte jej do plné délky.
- Umístěte přístroj na plochý, rovný povrch s přístupem k síťové zásuvce 230 V/ 50 Hz mimo dosah silných magnetických polí.
- Zvedněte víko a odkryjte gramofon. Gramofon byl pro dopravu zajištěn přepravním šroubem. Pomocí mince nebo šroubováku zašroubujte přepravní šroub ve směru hodinových ručiček. Tím umožníte talíři gramofonu, aby „plul“.

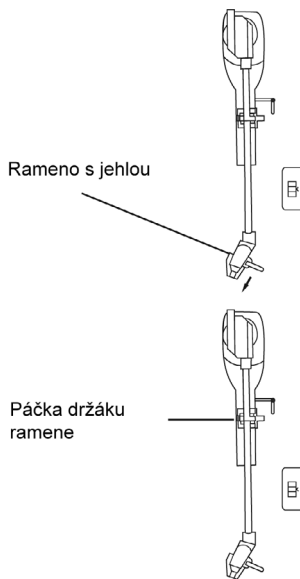

- Z jehly gramofonu odstraňte neprůhledný bílý plastový kryt jehly tak, že jej vysunete ve směru šipky.
- Při této činnosti dávejte pozor na jehlu, protože poškození jehly není kryto zárukou.
- Odstraňte svorku, která byla použita pro zajištění ramene přenosky během přepravy.
- Uvolněte zámek ramene přenosky.
- Zapojte zástrčku do zásuvky 230 V / 50 Hz. **PŘEPRAVNÍ ŠROUB**

## ZDROJ NAPÁJENÍ

Tento produkt je určen k provozu pouze na normálním napájení 220 V / 50 Hz střídavého proudu. Pokud se budete pokoušet tento systém napájet z jiného zdroje napájení, můžete způsobit jeho poškození, na které se nevztahuje záruka.

### DŮLEŽITÉ: Otvírání a zavírání víka

Pokud chcete víko otevřít, zvedněte jej co nejvýše, dokud se opěrka víka nezajistí v poloze otevřeného víka. Pokud chcete víko zavřít, zvedněte jej mírně nahoru, aby se uvolnila zajištěná opěrka víka, a poté víko pomalu spustíte dolů.

**ABY NEDOŠLO K POŠKOZENÍ SKŘÍNĚ NEBO VÍKA, NIKDY VÍKO NEZAVÍREJTE TLAKEM SMĚREM DOLŮ. VŽDY JEJ NEJPRVE NADZVEDNĚTE, ABY SE UVOLNILA OPĚRKA VÍKA.**

# UMÍSTĚNÍ OVLÁDACÍCH PRVKŮ A KONTROLEK

## ČELNÍ PANEL

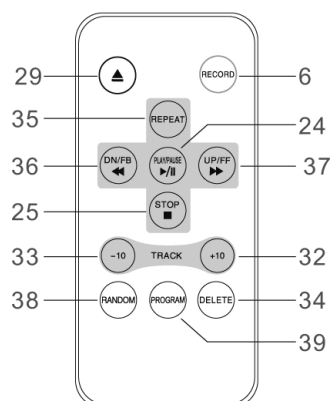
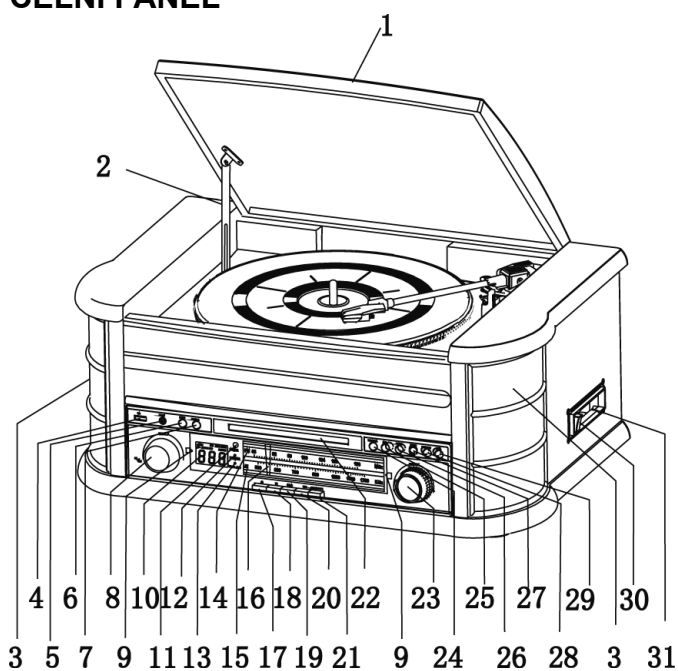

- |  |  |
|--|--|
| <ul style="list-style-type: none"> <li>1. Víko gramofonu</li> <li>2. Opěrka víka gramofonu</li> <li>3. Reprodukory</li> <li>4. Zdířka USB</li> <li>5. Hlavní vypínač POWER</li> <li>6. Tlačítko RECORD (Nahrávání)</li> <li>7. Tlačítko FUNCTION (Volba funkcí)</li> <li>8. Ovladač hlasitosti VOLUME</li> <li>9. Podsvícení tuneru</li> <li>10. LCD displej</li> <li>11. Senzor dálkového ovládání</li> <li>12. Indikátor POWER (Napájení)</li> <li>13. Indikátor FM STEREO</li> <li>14. Stupnice ladění FM</li> <li>15. Stupnice ladění AM</li> <li>16. Ukazatel ladění</li> <li>17. Tlačítko AM</li> <li>18. Tlačítko FM</li> <li>19. Tlačítko CD/USB</li> <li>20. Tlačítko TAPE (Magnetofon)</li> <li>21. Tlačítko PHONE/AUX IN<br/>(Gramofon/Vstup externího zařízení)</li> </ul> | <ul style="list-style-type: none"> <li>22. Zásuvka CD</li> <li>23. Ovládání ladění</li> <li>24. Tlačítko PŘEHRÁVÁNÍ/PAUZA (▶   )</li> <li>25. Tlačítko STOP (■)</li> <li>26. Tlačítko DOLŮ/RYCHLE VZAD (◀◀)</li> <li>27. Tlačítko NAHORU/RYCHLE VPŘED (▶▶)</li> <li>28. Tlačítko REŽIMU PŘEHRÁVÁNÍ (↻)</li> <li>29. Tlačítko OP/CL (▲)<br/>(Tlačítko Otevření/Zavření CD)</li> <li>30. Tlačítko EJ/F.F<br/>(Tlačítko vysunutí kazety<br/>/Rychlého převíjení vpřed)</li> <li>31. Otvor kazetového magnetofonu</li> <li>32. TO 10 STOP DOPŘEDU</li> <li>33. O 10 STOP DOZADU</li> <li>34. VYMAZAT</li> <li>35. OPAKOVAT</li> <li>36. DN (Dolů)/FB (PŘESKOČIT vzad).</li> <li>37. UP (Nahoru)/FF (PŘESKOČIT vpřed).</li> <li>38. NÁHODNĚ</li> <li>39. PROGRAM</li> </ul> |
|--|--|

**POZNÁMKA 1:** Všechna tlačítka na dálkovém ovladači mají stejnou funkci jako tlačítka na přístroji. Tento dálkový ovladač se používá jen pro režim CD/MP3 a USB.

**Poznámka 2:** Dlouhým stisknutím tlačítka PLAY/PAUSE na dálkovém ovladači po dobu 2 vteřin aktivujete režim FUNCTION, kdy můžete měnit režim přehrávání mezi CD a USB.  
**Poznámka 3:** Dlouhým stisknutím tlačítka DELETE na dálkovém ovladači po dobu 2 vteřin aktivujete mazání.

## ZADNÍ PANEL

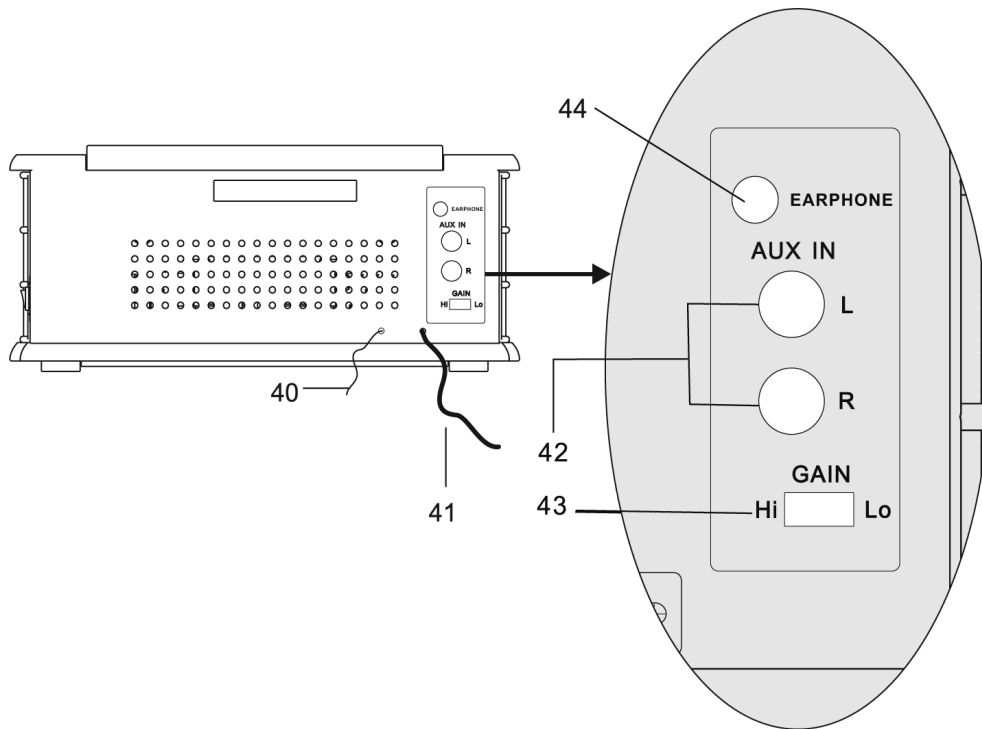

- 40. Anténa FM
- 41. Síťový kabel
- 42. Konektory vstupu externího zařízení (Pr/Le)
- 43. Přepínač zesílení vstupu
- 44. Konektor sluchátek

## GRAMOFON

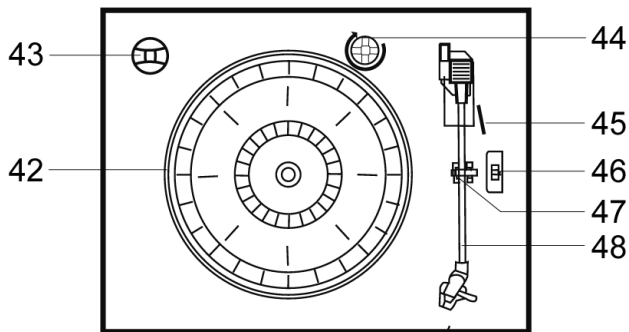

- 45. Talíř gramofonu
- 46. Adaptér na 45 ot./min.
- 47. Převravní šroub
- 48. Páčka
- 49. Přepínač rychlostí (35/45/78 ot./min.)
- 50. Zámek ramene přenosky
- 51. Rameno přenosky s jehlou

## NÁVOD K POUŽITÍ

### ZAPNUTÍ

1. Stisknutím tlačítka **POWER** zapnete systém. Rozsvítí se indikátor napájení.
2. Nastavte přepínač funkcí (**AM//FM//CD//USB//TAPE//PHONO/AUX IN**) do požadované polohy.
3. Knoflíkem **VOLUME** nastavte hlasitost na požadovanou úroveň.
4. Po skončení poslechu stiskněte opět tlačítko **POWER**, čímž systém vypnete. Indikátor napájení zhasne.

## POUŽITÍ USB

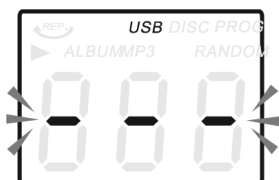

1. Do režimu USB vstoupíte stisknutím nejprve tlačítka CD/USB a poté tlačítka **FUNCTION**. Zobrazí se „- - -“ a ikona USB.
2. Do vstupu pro USB zapojte zařízení USB.
3. Funkce PLAY/PAUSE, NAH./DOLŮ a STOP jsou stejné jako funkce CD.
4. Vstup USB je kompatibilní s tlačítkem flashové paměti dat, není zaručena kompatibilita s příslušným softwarem přehrávačů MP3.

**POZNÁMKA:** Stisknutím tlačítka **FUNCTION** na panelu nebo dlouhým stisknutím tlačítka PLAY/PAUSE na dálkovém ovladači po dobu 2 vteřin můžete přepínat režim přehrávání mezi CD a USB.

### PŘEHRÁVÁNÍ V REŽIMU MP3 (PŘI POUŽITÍ CD/USB)

1. Stisknutím tlačítka **PLAY/PAUSE** (▶ ||) spustíte nebo pozastavíte přehrávání vybrané stopy v režimu **CD/USB**.
2. Při přehrávání skladby se na displeji zobrazí číslo skladby a číslo složky vybrané stopy. Zobrazí se také ikona MP3 a ikona ▶.
3. Přehrávání můžete kdykoliv zastavit stisknutím tlačítka **STOP** (■).

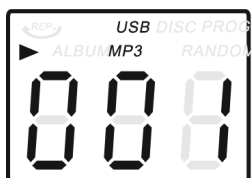

### PŘESKAKOVÁNÍ STOP A PROHLEDÁVÁNÍ STOP VYSOKOU RYCHLOSTÍ V REŽIMU CD/USB

Pokud budete během přehrávání **CD/USB** opakovaně tisknout tlačítko **UP/F.F** (⏮) nebo **DN/F.R** (⏭) na panelu přístroje nebo na dálkovém ovladači, budete přeskakovat na vyšší nebo nižší stopy. Jakmile se zobrazí požadovaná stopa, tlačítko uvolněte.

Pokud chcete rychle prohledávat stopu směrem vpřed nebo vzad a najít ve stopě určitou pasáž, stiskněte a podržte tlačítko **UP/F.F** (⏮) nebo **DN/F.R** (⏭). Přehrávač bude stopy prohledávat vysokou rychlostí směrem vpřed nebo vzad. Jakmile uslyšíte požadovanou pasáž, tlačítko pusťte a přehrávání začne od tohoto bodu normálním způsobem.

Pokud chce přeskočit 10 stop směrem vpřed nebo vzad, stiskněte na dálkovém ovladači tlačítko **TRACK+10** nebo **TRACK-10**.

### FUNKCE OPAKOVÁNÍ/NÁHODNÉHO PŘEHRÁVÁNÍ V REŽIMU MP3 (PŘI POUŽITÍ CD/USB)

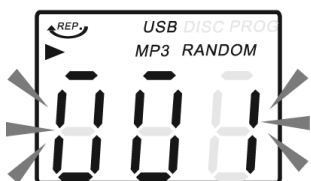

Stiskněte tlačítko **PLAY**. Tlačítko **MODE** na panelu nebo tlačítko **REPEAT** na dálkovém ovladači bude se opakovat právě přehrávaná stopa a u zobrazení čísla stopy se objeví ikona **REP**. Po druhém stisknutí tohoto tlačítka se budou opakovat všechny stopy na disku MP3 od první stopy a zobrazí se . Pokud toto tlačítko stisknete na panelu počtvrté, zrušíte tím funkci opakování i náhodného přehrávání. Pokud toto tlačítko stisknete na panelu popáté, zrušíte tím funkci náhodného přehrávání. Pokud stisknete tlačítko **REPEAT** na dálkovém ovladači počtvrté, zrušíte tím funkci opakovaného přehrávání; pokud stisknete tlačítko **RANDOM** na dálkovém ovladači poprvé, aktivuje se funkce náhodného přehrávání. Pokud stisknete tlačítko **RANDOM** na dálkovém ovladači podruhé, funkci náhodného přehrávání zrušíte. Stisknutím tlačítka **STOP** (■) zastavíte přehrávání.

**POZNÁMKA:** Pokud není nalezeno MP3, nejsou na disku žádné složky.

## NAHRÁVÁNÍ USB

### 1. NAHRÁVÁNÍ Z RÁDIA

Ujistěte se, že tlačítko GAIN na zadní straně je v poloze HI (Vysoké); rozsvítí se modrý LCD displej. Zapojte U DISK do zdířky USB. Poté stiskněte tlačítko AM nebo FM. Pomocí ladícího tlačítka naladíte požadovanou stanici. Nahrávání spustíte stisknutím tlačítka RECORD dvakrát. Po skončení nahrávání zastavíte nahrávání stisknutím tlačítka STOP.

### 2. NAHRÁVÁNÍ Z CD

Zapojte U DISK do zdířky USB. Poté stiskněte tlačítko CD/USB. Vložte do zásuvky disku CD. Spusťte přehrávání stopy, která se má nahrát. Nahrávání spustíte stisknutím tlačítka RECORD dvakrát. Pokud se bude přehrávat celé CD, nahrají se všechny stopy. Každá stopa bude odpovídat souboru MP3. Nahrávání zastavíte manuálně.

**POZNÁMKA:** Pokud během nahrávání stisknete tlačítko STOP, nahrávání se zruší.

### 3. NAHRÁVÁNÍ Z DISKU MP3

Zapojte U DISK do zdířky USB. Poté stiskněte tlačítko CD/USB. Vložte do zásuvky disku CD. Spusťte přehrávání stopy, která se má nahrát. Nahrávání spustíte stisknutím tlačítka RECORD dvakrát. Pokud se bude přehrávat celé MP3 CD, nahrají se všechny stopy. Nahrávání zastavíte manuálně. Poznámka: .

**POZNÁMKA:** Pokud při nahrávání stisknete tlačítko STOP, nahrávání se zruší.

### 4. NAHRÁVÁNÍ Z KAZETY

Zapojte U DISK do zdířky USB. Poté stiskněte tlačítko TAPE. Vložte do otvoru kazetu. Spusťte přehrávání kazety. Nahrávání spustíte stisknutím tlačítka RECORD dvakrát. Po skončení nahrávání zastavte nahrávání stisknutím tlačítka STOP (■).

### 5. NAHRÁVÁNÍ Z GRAMOFONU

Zapojte U DISK do zdířky USB. Poté stiskněte tlačítko PHONO/AUX IN. Spusťte přehrávání gramofonu a nasadte rameno přenosky na správné místo. Nahrávání spustíte stisknutím tlačítka RECORD dvakrát. Po skončení nahrávání zastavte nahrávání stisknutím tlačítka STOP (■).

### 6. NAHRÁVÁNÍ ZE VSTUPU PRO EXTERNÍ ZAŘÍZENÍ

Zapojte U DISK do zdířky USB. Připojte příslušný zvukový systém ke konektoru AUX IN na zadním panelu. Stiskněte tlačítko PHONO/AUX IN. Spusťte přehrávání zvukového systému, ze kterého chcete nahrávat. Nahrávání spustíte stisknutím tlačítka RECORD dvakrát. Po skončení nahrávání zastavte nahrávání stisknutím tlačítka STOP (■).

### 7. MAZÁNÍ STOP Z U DISKU

Zapojte USB disk do zdířky USB. Režim USB zvolíte stisknutím tlačítka CD/USB na panelu nebo dlouhým stisknutím tlačítka PLAY/PAUSE na dálkovém ovladači. Během přehrávání vyberte skladbu, stiskněte po dobu nejméně 2 sekund **DELETE** a skladba bude vymazána.

### 8. FORMÁTOVÁNÍ DISKU

Zapojte USB disk do zdířky USB. Poté stiskněte tlačítko CD/USB. V režimu přehrávání stiskněte **FORMAT** a **ENTER**.

## POSLECH RÁDIA

1. Stisknutím tlačítka **POWER** zapnete systém. Tlačítky **AM** a **FM** zvolíte dle potřeby pásmo **AM** nebo **FM**. Zapne se podsvícení tuneru.
2. Otáčejte ladícím knoflíkem **TUNING** a naladíte požadovanou rozhlasovou stanici. Pokud naladíte stereofonní stanici **FM**, rozsvítí se kontrolka **FM ST./REC.** a příjem bude stereofonní.
3. Po skončení poslechu stiskněte opět tlačítko **POWER**, čímž systém vypnete. Indikátor napájení **POWER** a podsvícení tuneru se vypnou.
4. Pokud je během příjmu na AM/FM slyšet šum, posuňte přepínač GAIN do polohy LO (Nízký).

## INFORMACE O ANTÉNĚ

Anténa pro AM je uvnitř skříň. Pokud je příjem v AM neuspokojivý, natočte mírně skříň tak, aby interní anténa přijímala co nejsilnější signál.

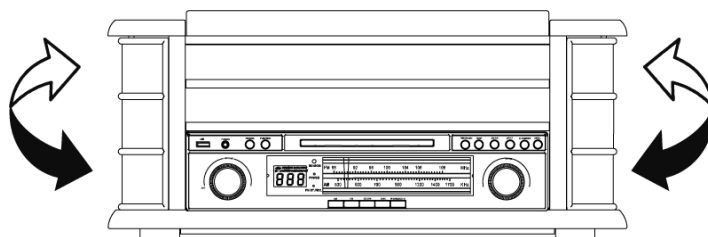

Anténa FM se nachází na zadní straně skříň. Pokud je třeba, upravte polohu a směr antény, až najdete polohu s nejlepším příjmem.

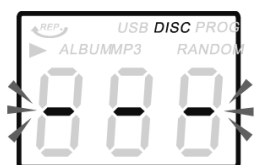

## POSLECH CD

1. Stisknutím tlačítka CD/USB přepnete do režimu CD a na displeji se zobrazí „- - -“ a ikona „DISC“. Přístroj může přehrávat CD, CD-R a CD-RW.
2. Stisknutím tlačítka **OP/CL ▲** otevřete zásuvku CD.
3. Vložte do zásuvky disk (MP3 je kompatibilní) potištěnou stranou nahoru.
4. Opětovným stisknutím tlačítka **OP/CL ▲** zavřete zásuvku CD. Disk se bude několik vteřin otáčet a přehrávač jej načítá. Poté se disk přestane otáčet a zobrazí se celkový počet stop. Přehrávání se automaticky spustí od první stopy.
5. Pokud budou nalezeny soubory MP3, zobrazí se ikona MP3. Pokud na disku nebudou nalezeny žádné soubory MP3, nezobrazí se žádná ikona.

## POSLECH KAZETY

Poznámka: Před vložením kazety do přehrávače se ujistěte, že pásek není nikde uvolněn, což by způsobilo namotání pásku do mechanismu.

Pokyny pro odstranění povoleného pásku v kazetě viz část PÉČE A ÚDRŽBA.

1. Stisknutím tlačítka **POWER** zapnete systém. Rozsvítí se indikátor napájení **POWER**.
2. Stisknutím tlačítka **TAPE** přepnete do režimu magnetofonu.
3. Vložte kazety do otvoru na pravé straně skříň přístroje dle obrázku, a to stranou, kterou chcete přehrávat směrem nahoru a otevřeným koncem směrem k sobě.

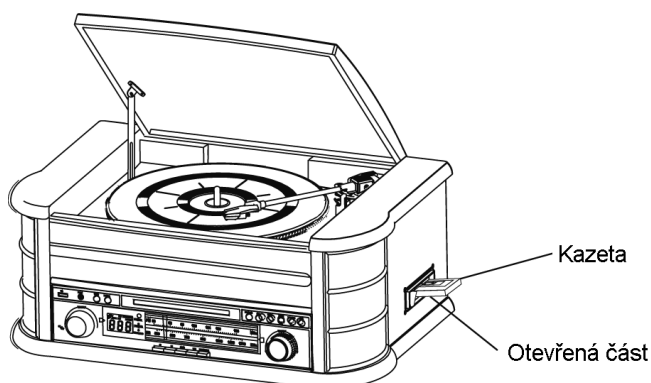



4. Přehrávání kazety začne, jakmile ji zasunete. Nastavte ovladač **VOLUME** na požadovanou úroveň.
5. Pokud chcete rychle převíjet pásek, stiskněte tlačítko **EJ/F.F** (Vysunutí/Rychlé převíjení vpřed) asi do poloviny. Pásek se bude rychle převíjet vpřed tak dlouho, dokud bude tlačítko stlačeno. Normální přehrávání se obnoví po uvolnění tlačítka.
6. Jakmile kazeta skončí, přehrávání se automaticky zastaví. Pokud chcete kazetu vyjmout z přehrávače, stiskněte na doraz tlačítko **EJ/F.F** (Vysunutí/Rychlé převíjení vpřed). Přehrávání lze zastavit a kazetu vyjmout kdykoliv, a to stisknutím tlačítka **EJ/F.F** (Vysunutí/Rychlé převíjení vpřed).
7. Opětovným stisknutím tlačítka **POWER** systém vypnete. Indikátor napájení **POWER** zhasne.

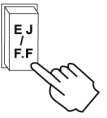
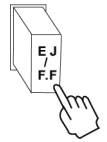

## PŘEHRÁVÁNÍ DESEK

Tento systém má plnohodnotný, třírychlostní, řemenem poháněný gramofon. Můžete přehrávat desky 33, 45 a 78 RPM (ot./min.).

1. Stisknutím tlačítka **POWER** zapnete systém.
2. Stisknutím tlačítka **PHONO** přepněte do režimu gramofonu
3. Ujistěte se, že jste z jehly odstranili kryt jehly a uvolnili zámek ramene přenosky, který zajišťoval rameno přenosky na opěrce ramena přenosky.
4. Nastavte přepínač rychlosti gramofonu na příslušnou rychlost – 33, 45 nebo 78 ot./min. Pokud přehráváte desku 45 RPM, nasadte na střed talíře gramofonu adaptér 45 RPM.
5. Nasadte desku na středový trn.
6. Páčkou zvedněte rameno přenosky z opěrky. Přesuňte rameno přenosky k okraji desky. Talíř gramofonu se automaticky začne otáčet. Pomocí páčky pomalu spusťte rameno přenosky na desku.
7. Nastavte ovladač hlasitosti **VOLUME** na požadovanou úroveň.
8. Jakmile rameno přenosky dosáhne okraje desky, automaticky se vrátí na opěrku ramene přenosky a přehrávání desky se zastaví.
9. Opětovným stisknutím tlačítka **POWER** systém vypnete. Indikátor napájení **POWER** zhasne.

**POZNÁMKA:** Nespouštějte ani nezastavujte talíř gramofonu manuálně. Pohyby a otáčení ramenem přenosky bez zajištěné západky ramene přenosky může způsobit poškození ramene přenosky.

## DŮLEŽITÉ!!

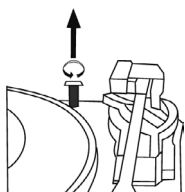
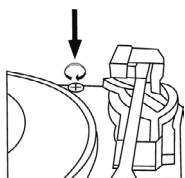

- K OCHRANĚ GRAMOFONU PŘED POŠKOZENÍM BĚHEM DOPRAVY JE VPRAVO NAHOŘE OD TALÍŘE GRAMOFONU STŘÍBRNÝ PŘEPRAVNÍ ŠROUB.
- PŘED PŘEHRÁVÁNÍM POMOCÍ ŠROUBOVÁKU ZCELA ZAŠROUBUJTE PŘEPRAVNÍ ŠROUB VE SMĚRU HODINOVÝCH RUČÍČEK (ŠROUB KLESÁ). TÍM ODEMKNETE TALÍŘ GRAMOFONU.
- POKUD CHCETE GRAMOFON OPĚT ZAMKNOUT ZA ÚČELEM PŘEPRÁVY, VYŠROUBUJTE ŠROUB PROTI SMĚRU HODINOVÝCH RUČÍČEK.

## POUŽÍVÁNÍ VSTUPU AUX IN

Připojte zvukový systém ke konektoru AUX IN na zadním panelu a stiskněte tlačítko PHONO/AUX IN. Spusťte přehrávání zvukového systému. Nastavte hlasitost.

## POUŽÍVÁNÍ STEREOFONNÍCH SLUCHÁTEK (NEJSOU SOUČÁSTÍ)

Připojte stereofonní sluchátka s mini-konektorem 3,5 mm ke konektoru PHONES na zadní panelu. Před nasazením sluchátek vždy nastavte ovladač VOLUME na nízkou úroveň. Poté si nasadíte sluchátka a postupně zvyšujte hlasitost na příhodnou poslechovou úroveň. Zabudované reproduktory se po připojení sluchátek ke konektoru PHONES automaticky vypnou.

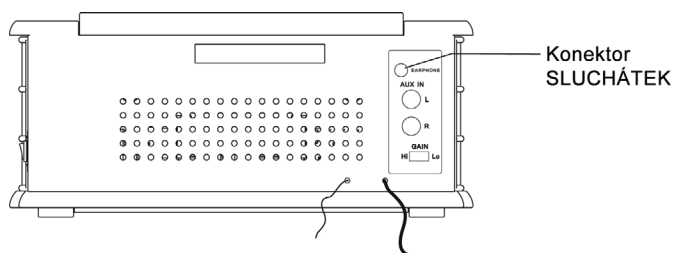

## PÉČE A ÚDRŽBA

### PÉČE O KAZETY

Při používání kazet může dojít ke dvěma obvyklým příčinám problémů:

1. Zmačkání pásku – vede k nerovnoměrné rychlosti přehrávání
2. Namotání pásku – pokud se pásek namotá na pohyblivé části mechanismu.

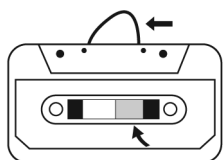

Obr. 1

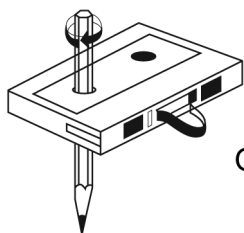

Obr. 2

Ke snížení pravděpodobnosti výskytu těchto problémů je třeba dodržovat následující opatření:

- Zkontrolujte, zda nejsou přes středové okénko kazety viditelné uvolněné vrstvy pásku (viz Obr. 1). Před vložením kazety do přístroje napněte uvolněné vrstvy pomocí tužky nebo šestihránného pera (viz Obr. 2).
- Pokud při provádění výše uvedeného (viz Obr. 2) cítíte, že kazeta se převíjí „ztuha“, může být pásek pomačkaný kvůli přečnivajícím „hřebenům“ vytvořeným při převíjení kazety (viditelné přes středové okénko). Ve většině případů je lze odstranit rychlým převinutím kazety z jednoho konce na druhý a zpátky.
- Používejte pouze značkové kazety. Nepoužívejte kazety C-120.

Kromě toho nevystavujte kazety přímému slunečnímu světlu, prachu ani oleji a nedotýkejte se povrchu pásku.

## PÉČE O KOMPAKTNÍ DISKY

- Pokud chcete disk vyjmout z krabičky, zatlačte na střed krabičky a zvedněte disk tak, že jej budete opatrně držet za okraje.



- Otisky prstů a prach je třeba z nahrané strany disku odstranit měkkou tkaninou. Na rozdíl od klasických desek nemají kompaktní disky drážky, kde by se zachycoval prach a mikroskopické nečistoty. Opatrné otření měkkou tkaninou by mělo většinu částic odstranit. Disk otírejte přímými pohyby ze středu disku k jeho okrajům.

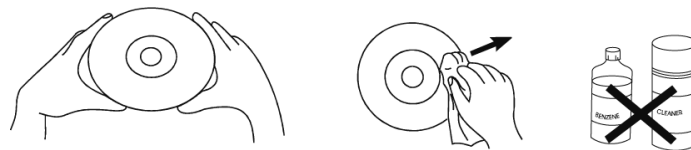

- Disk čistěte pravidelně měkkou, vlákna nepouštějící, suchou tkaninou. K čištění disku nikdy nepoužívejte saponáty ani brusná čisticíidla.
- Na povrch kompaktního disku nikdy nepište ani na něj nelepte štítky.

## PÉČE O SKŘÍŇ

O skříň přístroje byste měli pečovat jako o každý jiný nábytek. Pokud se skříň zapráší, očistěte ji měkkou prachovkou. Pokud je skříň znečištěna otisky prstů, můžete použít kvalitní komerční čistící a leštící sprej, avšak tento sprej nepoužívejte na plastové ani kovové části systému. Doporučujeme nanášet sprej na prachovku, nikoliv přímo na skříň. Tím zabráníte, aby se sprej dostal do styku s plastovými a kovovými částmi.

## TECHNICKÉ SPECIFIKACE

1. RÁDIO  
AM: 526 – 1606 kHz  
FM: 87,5 – 108 MHz
2. RYCHLOST TALÍŘE GRAMOFONU: 33/45/78 OT./MIN., LZE PŘEHRÁVAT DESKY VELIKOSTI: 17,5/25/30 CM
3. CD PŘEHRÁVAČ UMÍ PŘEHRÁVAT DISKY CD, CD-R, CD-RW A MP3
4. PŘES KONEKTOR USB LZE PŘEHRÁVAT MP3
5. PŘEHRÁVAČ KAZET C60 – C90 (KAZETY C-120 SE NEDOPORUČUJÍ)
6. MAXIMÁLNÍ PŘÍKON: 19 W
7. VÝSTUPNÍ VÝKON: 2 x 2,5 W
8. HMOTNOST (NETTO) 8,1 kg

**Změna technické specifikace výrobku vyhrazena výrobcem.**

**Změna technické specifikace výrobku vyhrazena výrobcem.**



**VAROVÁNÍ:** NEVYSTAVUJTE SPOTŘEBIČ DEŠTI NEBO VLHKOSTI ABYSTE PŘEDEŠLI VZNIKU POŽÁRU NEBO ÚRAZU ELEKTRICKÝM PROUDEM. VŽDY SPOTŘEBIČ VYPNĚTE ZE ZÁSUVKY KDYŽ JEJ NEPOUŽÍVÁTE NEBO PŘED OPRAVOU. V PŘÍSTROJI NEJSOU ŽÁDNÉ ČÁSTI OPRAVITELNÉ SPOTŘEBITELEM. VŽDY SE OBRACEJTE NA KVALIFIKOVANÝ AUTORIZOVANÝ SERVIS. PŘÍSTROJ JE POD NEBEZPEČNÝM NAPĚTÍM .

### **Informace o ochraně životního prostředí**

Udělalí jsme to nejlepší pro snížení množství obalů a zajistili jsme jejich snadné rozdělení na 3 materiály: lepenka, papírová drť a roztažený polyetylén. Tento přístroj obsahuje materiály, které mohou být po demontáži specializovanou společností recyklovány. Dodržujte prosím místní nařízení týkající se nakládání s balíci materiály, vybitými bateriemi a starým zařízením.

### **Likvidace starého elektrozařízení a použitých baterií a akumulátorů**





Tento symbol na výrobku, jeho příslušenství nebo na jeho obalu označuje, že s výrobkem nesmí být nakládáno jako s domácím odpadem. Po ukončení životnosti odevzdejte prosím výrobek nebo baterii (pokud je přiložena) v příslušném místě zpětného odběru, kde bude provedena recyklace tohoto elektrozařízení a baterií. V Evropské unii a v ostatních evropských zemích existují místa zpětného odběru vysloužilého elektrozařízení. Tím, že zajistíte správnou likvidaci výrobku, můžete předejít možným negativním následkům pro životní prostředí a lidské zdraví, které se mohou v opačném případě projevit jako důsledek nesprávné manipulace s tímto výrobkem nebo baterií či akumulátorem. Recyklace materiálů přispívá k ochraně přírodních zdrojů. Z tohoto důvodu prosím nevyhazujte vysloužilé elektrozařízení a baterie / akumulátory do domovního odpadu.

Informace o tom, kde je možné vysloužilé elektrozařízení zdarma odložit, získáte u vašeho prodejce, na obecním úřadě nebo na webu [www.asekol.cz](http://www.asekol.cz). Informace o tom, kde můžete zdarma odevzdat použité baterie nebo akumulátory, získáte také u vašeho prodejce, na obecním úřadě a na webu [www.ecobat.cz](http://www.ecobat.cz).

Dovozce zařízení je registrován u kolektivního systému ASEKOL s.r.o. (pro recyklaci elektrozařízení) a u kolektivního systému ECOBAT s.r.o. (pro recyklaci baterií a akumulátorů).

## UPOZORNENIE

Z DÔVODU ZAMEDZENIA RIZIKA POŽIARU ALEBO ZRANENIA ELEKTRICKÝM PRÚDOM, NEPOUŽÍVAJTE TÚTO ZÁSTRČKU S PREDLŽOVACÍMI KÁBLAMI, ZÁSUVKAMI A INÝMI KONCOVÝMI ZARÍDENIAMI, POKIAĽ DO NICH ZÁSTRČKU NEMOŽNO CELKOM ZASUNÚŤ TAK, ABY VIDLICE NEBOLI ODKRYTÉ. Z DÔVODU ZAMEDZENIA RIZIKA POŽIARU ALEBO ZRANENIA ELEKTRICKÝM PRÚDOM NEVYSTAVUJTE TOTO ZARIADENIE DAŽĎU ANI VLHKOSTI.

 <p>Pod krytom výrobku, ktoré je dostatočne veľké na to, aby predstavovalo riziko úrazu elektrickým prúdom.</p>	<div style="text-align: center;"> <p><b>VÝSTRAHA</b></p> <p>NEBEZPEČIE ÚRAZU EL. PRÚDOM. NEOTVÁRAJTE</p> </div> <p><b>UPOZORNENIE:</b> Z DOVODU ZAMEDZENIA RIZIKA ÚRAZU ELEKTRICKÝM PRÚDOM NEODNÍMAJTE KRYT ANI ZIADNY KRYT PRÍSTROJA. VO VNÚTRI SA NENACHÁDZAJÚ ŽIADNE SÚČASTI URČENÉ K OBSLUHE UŽIVATEĽOM. PRENECHEJTE SERVIS KVALIFIKOVANÉMU SERVISNÉMU PERSONÁLU</p>	 <p>Symbol výkričníku vo vnútri rovnostranného trojuholníka upozorňuje na vlastnosti, kvôli ktorým by ste si mali pozorne prečítať priloženú literatúru, aby nedošlo k problémom s prevádzkou a údržbou.</p>
--	--	---

## DÔLEŽITÉ BEZPEČNOSTNÉ POKYNY

1. Prečítajte si tento návod.
2. Prístroj čistíte len suchou tkaninou.
3. Neblokujte ventilačné otvory. Inštaláciu preveďte v súlade s pokynmi výrobcu.
4. Neinštalujte prístroj v blízkosti zdrojov tepla, napríklad radiátorov, výmenníkov tepla, kachlí alebo iných zariadení (vrátane zosilňovača), ktoré vydávajú teplo.
5. Chráňte sieťový kábel, aby sa po ňom nechodilo a nebol stlačený, zvlášť v blízkosti zástrčky, zásuvky a miesta, kde vychádza z prístroja.
6. Vytiahnite prístroj zo zásuvky v priebehu búrok alebo pokiaľ ho dlhšiu dobu nepoužívate.
7. Prenechajte všetok servis kvalifikovanému servisnému personálu. Servisný zásah je nutný, pokiaľ bol prístroj akýmkoľvek spôsobom poškodený, napríklad pokiaľ došlo k poškodeniu sieťového kábla alebo zástrčky, k poliatu prístroja alebo sa do vnútra dostali cudzie predmety, prístroj bol vystavený dažďu či vlhkosti, nefunguje normálnym spôsobom alebo došlo k jeho pádu.
8. Toto zaradenie nesmie byť vystavené tečúcej ani kvápajúcej vode a nesmú sa na neho stavať predmety naplnené tekutinou, napríklad vázy.
9. Nepreťažujte elektrickú zásuvku.
10. Používajte ovládacie prvky a tlačidlá podľa popisu v návode.
11. Skladujte svoje CD a kazety na chladnom mieste, aby nedošlo k ich poškodeniu teplom.
12. Pokiaľ prístroj premiestňuje, najskôr sa uistite, že je vytiahnutý zo zásuvky.

## PRÍPRAVA NA POUŽITIE

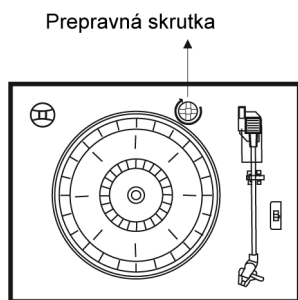

- Opatrne vyberte prístroj zo škatule a vyberte z neho všetky baliace materiály..
- Odmotajte sieťový kábel a rozťahnete ho do plnej dĺžky.
- Odmotajte vodič antény FM a rozťahnete ho do plnej dĺžky.
- Umiestnite prístroj na plochý, rovný povrch s prístupom k sieťovej zásuvke 230 V / 50 Hz mimo dosah silných magnetických polí.
- Zdvihnite veko a odkryte gramofón. Gramofón bol pre dopravu zaistený prepravnou skrutkou. Pomocou mince alebo skrutkovača zaskrutkujte prepravnú skrutku v smere hodinových ručičiek. Tým umožníte tanieru gramofónu, aby „plynul“.

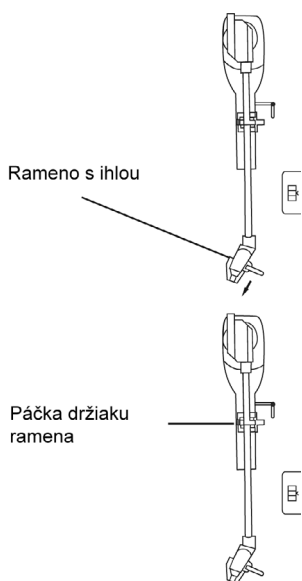

- Z ihly gramofónu odstráňte nepriehľadný biely plastový kryt ihly tak, že ho vysuniete v smere šípky.
- Pri tejto činnosti dávajte pozor na ihlu, pretože poškodenie ihly nie je kryté zárukou.
- Odstráňte svorku, ktorá bola použitá pre zaistenie ramena prenosky v priebehu prepravy.
- Uvoľnite zámok ramena prenosky.
- Zapojte zástrčku do zásuvky 230 V / 50 Hz.

## ZDROJ NAPÁJANIA

Tento produkt je určený k prevádzke len na normálnom napájaní 220 V / 50 Hz striedavého prúdu. Pokiaľ sa budete pokúšať tento systém napájať z iného zdroja napájania, môžete spôsobiť jeho poškodenie, na ktoré sa nevzťahuje záruka.

### **DÔLEŽITÉ: Otváranie a zatváranie veka**

Pokiaľ chcete veko otvoriť, zdvihnite ho čo najvyššie, dokiaľ sa opierka veka nezaistí v polohe otvoreného veka. Pokiaľ chcete veko zavrieť, zdvihnite ho mierne hore, aby sa uvoľnila zaistená opierka veka, a potom veko pomaly spustíte dole.

**ABY NEDOŠLO K POŠKODENIE SKRINE ALEBO VEKA, NIKDY VEKO NEZAVIERAJTE TLAKOM SMEROM DOLE. VŽDY HO NAJSKOR NADZVIHNITE, ABY SA UVOĽNILA OPIERKA VEKA.**

# UMIESTNENIE OVLÁDACÍCH PRVKOV A KONTROLIEK

## ČELNÝ PANEL

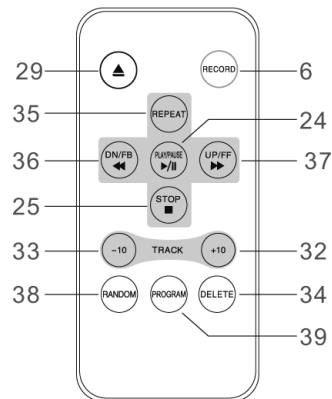
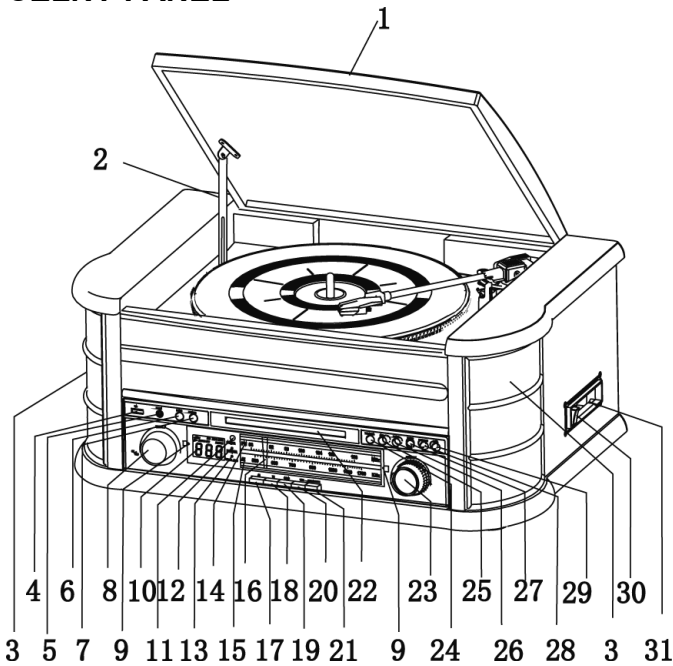

- |   |   |
|---|---|
| 1. Veko gramofónu   | 22. Zásuvka CD  |
| 2. Opierka veka gramofónu                                       | 23. Ovládanie ladenia                                 |
| 3. Reprodukory  | 24. Tlačidlo PREHRÁVANIA/PAUZA (▶   )                 |
| 4. Otvor USB  | 25. Tlačidlo STOP (■)                                 |
| 5. Hlavný vypínač POWER   | 26. Tlačidlo DOLŮ/RÝCHLE VZAD (⏮)                     |
| 6. Tlačidlo RECORD (Nahrávanie)                                 | 27. Tlačidlo NAHORU/RÝCHLE VPRED (⏭)                  |
| 7. Tlačidlo FUNCTION (Voľba funkcií)                            | 28. Tlačidlo REŽIMU PREHRÁVANIE (↻)                   |
| 8. Ovládač hlasitosti VOLUME                                    | 29. Tlačidlo OP/CL (▲)                                |
| 9. Podsvietenie tuneru  | (Tlačidlo Otvorenie/Zavretie CD)                      |
| 10. LCD displej   | 30. Tlačidlo EJ/F.F                                   |
| 11. Senzor diaľkového ovládania                                 | (Tlačidlo vysunutia kazety/Rýchleho prevíjania vpred) |
| 12. Indikátor POWER (Napájanie)                                 | 31. Otvor kazetového magnetofónu                      |
| 13. Indikátor FM STEREO   | 32. O 10 STÔP DOPREDU                                 |
| 14. Stupnica ladenia FM   | 33. O 10 STÔP DOZADU                                  |
| 15. Stupnica ladenia AM   | 34. VYMAZAŤ   |
| 16. Ukazovateľ ladenia  | 35. OPAKOVAŤ  |
| 17. Tlačidlo AM   | 36. DN (Dole)/FB (PRESKOČIŤ vzad).                    |
| 18. Tlačidlo FM   | 37. UP (Nahor)/FF (PRESKOČIŤ vpred).                  |
| 19. Tlačidlo CD/USB   | 38. NÁHODNE   |
| 20. Tlačidlo TAPE (Magnetofón)                                  | 39. PROGRAM   |
| 21. Tlačidlo PHONE/AUX IN (Gramofón/Vstup externého zariadenia) |   |

**POZNÁMKA 1:** Všetky tlačidlá na diaľkovom ovládači majú rovnakú funkciu ako tlačidlá na prístroji. Tento diaľkový ovládač sa používa len pre režim CD/MP3 a USB.

**Poznámka 2:** Dlhým stlačením tlačidla PLAY/PAUSE na diaľkovom ovládači po dobu 2 sekúnd aktivujete režim **FUNCTION**, kedy môžete meniť režim prehrávanie medzi CD a USB. **Poznámka 3:** Dlhým stlačením tlačidla **DELETE** na diaľkovom ovládači po dobu 2 sekúnd aktivujete vymazávanie

## ZADNÝ PANEL

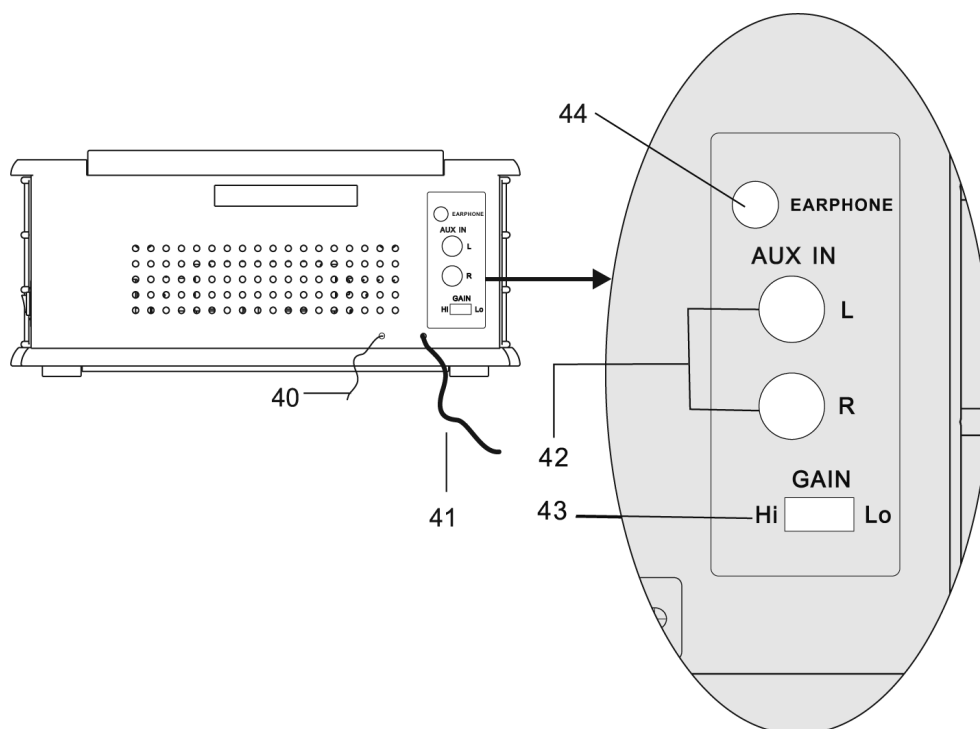

- 40. Anténa FM
- 41. Sieťový kábel
- 42. Konektory vstupu externého zariadenia (Pr/Le)
- 43. Prepínač zosilnenia vstupu
- 44. Konektor slúchadiel

## GRAMOFÓN

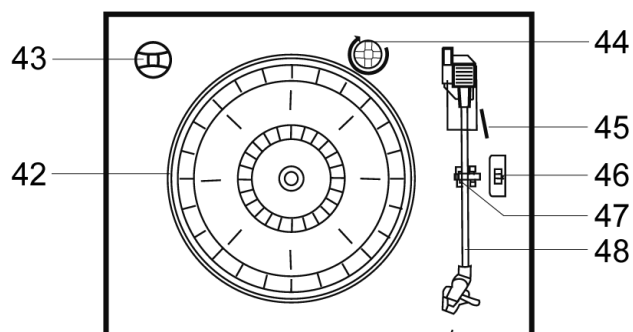

- 45. Tanier gramofónu
- 46. Adaptér na 45 ot./min.
- 47. Prepravná skrutka
- 48. Páčka
- 49. Prepínač rýchlosti (35/45/78 ot./min.)
- 50. Zámok ramena prenosky
- 51. Rameno prenosky s ihlou

## NÁVOD NA POUŽITIE

### ZAPNUTIE

1. Stlačením tlačidla **POWER** zapnete systém. Rozsvieti sa indikátor napájania..
2. Nastavte prepínač funkcií (**AM//FM//CD//USB//TAPE//PHONO//AUX IN**) do požadovanej polohy.
3. Gombíkom **VOLUME** nastavte hlasitosť na požadovanú úroveň.
4. Po skončení počúvania stlačte znovu tlačidlo **POWER**, čím systém vypnete. Indikátor napájania zhasne.



## POUŽITIE USB

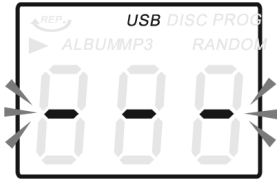

1. Do režimu USB vstúpite stisnutím najškôr tlačidla CD/USB a potom tlačidla **FUNCTION**. Zobrazí sa „- - -“ a ikona USB.
2. Do vstupu pre USB zapojte zariadenie USB.
3. Funkcie PLAY/PAUSE, NAH./DOLE a STOP sú rovnaké ako funkcie CD.
4. Vstup USB je kompatibilný s tlačidlom flashovej pamäte dát, nie je zaručená kompatibilita s príslušným softwarom prehrávačov MP3.

**POZNÁMKA:** Stisnutím tlačidla **FUNCTION** na panele alebo dlhým stisnutím tlačidla PLAY/PAUSE na diaľkovom ovládači po dobu 2 sekúnd môžete prepínať režim prehrávanie medzi CD a USB.

### PREHRÁVANIE V REŽIME MP3 (PRI POUŽITÍ CD/USB)

1. Stisnutím tlačidla **PLAY/PAUSE** (▶ ||) spustíte alebo pozastavíte prehrávanie vybranej stopy v režime **CD/USB**.
2. Pri prehrávaní skladby sa na displeji zobrazí číslo skladby a číslo zložky vybranej stopy. Zobrazí sa tiež ikona MP3 a ikona ▶ .
3. Prehrávanie môžete kedykoľvek zastaviť stisnutím tlačidla **STOP** (■).

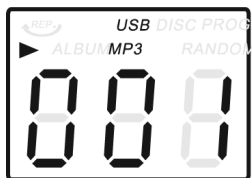

### PRESKAKOVANIE STOP A PREHLADÁVANIE STOP VYSOKOU RYCHLOSŤOU V REŽIME CD/USB

Pokiaľ budete v priebehu prehrávania CD/USB opakovane tlačiť tlačidlo **UP/F.F** (⏮) alebo **DN/F.R** (⏭) na panely prístroja alebo na diaľkovom ovládači, budete preskakovať na vyššie alebo nižšie stopy. Ako náhle sa zobrazí požadovaná stopa, tlačidlo uvoľnite.

Pokiaľ chcete rýchlo prehladávať stopu smerom vpred alebo vzad a nájsť v stope určitú pasáž, stisnete a podržte tlačidlo **UP/F.F** (⏮) alebo **DN/F.R** (⏭). Prehrávač bude stopy prehladávať vysokou rýchlosťou smerom vpred alebo vzad. Ako náhle budete počuť požadovanú pasáž, tlačidlo pusťte a prehrávanie začne od tohto bodu normálnym spôsobom.

Pokiaľ chce preskočiť 10 stop smerom vpred alebo vzad, stisnete na diaľkovom ovládači tlačidlo TRACK+10 alebo TRACK-10.

### FUNKCE OPAKOVANIA/NÁHODNÉHO PREHRÁVANIA V REŽIME MP3 (PRI POUŽITÍ CD/USB)

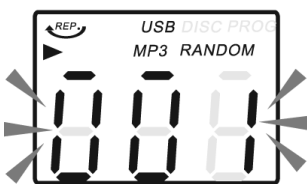

Stlačte tlačidlo **PLAY**, tlačidlo **MODE** na panele alebo tlačidlo **REPEAT** na diaľkovom ovládači sa bude opakovať práve prehrávaná stopa a pri zobrazení čísla stopy sa objaví ikona **REP**. Po druhom stisnutí tohto tlačidla sa budú opakovať všetky stopy na disku MP3 od prvej stopy a zobrazí sa . Po treťom stlačení tohto tlačidla sa budú opakovať všetky súbory v albumu. Pokiaľ toto tlačidlo stlačíte na panely štvrtý krát, zrušíte tým funkciu opakovania i náhodného prehrávania. Pokiaľ toto tlačidlo stlačíte na panely piaty krát zrušíte tým funkciu náhodného prehrávania. Pokiaľ stlačíte tlačidlo REPEAT na diaľkovom ovládači štvrtý krát, zrušíte tým funkciu opakovaného prehrávania; pokiaľ stlačíte tlačidlo RANDOM na diaľkovom ovládači prvýkrát, aktivuje sa funkcia náhodného prehrávania. Pokiaľ stlačíte tlačidlo RANDOM na diaľkovom

ovládači druhý krát, funkciu náhodného prehrávania zrušíte.. Stisnutím tlačidla **STOP** (■) zastavíte prehrávanie.

**POZNÁMKA:** Pokiaľ nie je nájdené MP3, nie sú na disku žiadne zložky.

## NAHRÁVÁNÍ USB

### 1. NAHRÁVÁNÍ Z RÁDIA

Uistite sa, že tlačidlo GAIN na zadnej strane je v polohe HI (Vysoké); rozsvieti sa modrý LCD displej. Zapojte U DISK do otvoru USB. Potom stisnete tlačidlo AM alebo FM. Pomocou ladiaceho tlačidla naladíte požadovanú stanicu. Nahrávanie spustíte stisnutím tlačidla RECORD dvakrát. Po skončení nahrávania zastavíte nahrávanie stisnutím tlačidla STOP.

### 2. NAHRÁVANIE Z CD

Zapojte U DISK do otvoru USB. Potom stisnete tlačidlo CD/USB. Vložte do zásuvky disku CD. Spustíte prehrávanie stopy, ktorá sa má nahráť. Nahrávanie spustíte stisnutím tlačidla RECORD dvakrát. Ak sa bude prehrávať celé CD, nahrajú sa všetky stopy. Každá stopa bude zodpovedať súboru MP3. Nahrávanie zastavíte manuálne.

**POZNÁMKA:** Pokiaľ v priebehu nahrávania stisnete tlačidlo STOP, nahrávanie sa zruší.

### 3. NAHRÁVÁNÍ Z DISKU MP3

Zapojte U DISK do otvoru USB. Potom stisnete tlačidlo CD/USB. Vložte do zásuvky disku CD. Spustíte prehrávanie stopy, ktorá sa má nahráť. Nahrávanie spustíte stisnutím tlačidla RECORD dvakrát. Ak sa bude prehrávať celý MP3 CD, nahrajú sa všetky stopy. Nahrávanie zastavíte manuálne..

**POZNÁMKA:** Ak pri nahrávaní stlačíte tlačidlo STOP, nahrávania sa zruší.

### 4. NAHRÁVANIE Z KAZETY

Zapojte U DISK do otvoru USB. Potom stisnete tlačidlo TAPE. Vložte do otvoru kazetu. Spustíte prehrávanie kazety. Nahrávanie spustíte stisnutím tlačidla RECORD dvakrát. Po skončení nahrávania zastavte nahrávanie stisnutím tlačidla STOP (■).

### 5. NAHRÁVANIE Z GRAMOFÓNU

Zapojte U DISK do otvoru USB. Potom stisnete tlačidlo PHONO/AUX IN. Spustíte prehrávanie gramofónu a nasadíte rameno prenosky na správne miesto. Nahrávanie spustíte stisnutím tlačidla RECORD dvakrát. Po skončení nahrávania zastavte nahrávanie stisnutím tlačidla STOP (■).

### 6. NAHRÁVANIE ZO VSTUPU PRE EXTERNÉ ZARIADENIE

Zapojte U DISK do otvoru USB. Pripojte príslušný zvukový systém ku konektoru AUX IN na zadnom paneli. Stisnete tlačidlo PHONO/AUX IN. Spustíte prehrávanie zvukového systému, z ktorého chcete nahrávať. Nahrávanie spustíte stisnutím tlačidla RECORD dvakrát. Po skončení nahrávania zastavte nahrávania stisnutím tlačidla STOP (■).

### 7. MAZÁNIE STÔP Z U DISKU

Zapojte USB disk do konektora USB. Režim USB zvolíte stlačením tlačidla CD/USB na paneli alebo dlhým stlačením tlačidla **PLAY/PAUSE** na diaľkovom ovládači. V priebehu prehrávania vyberte skladbu, stlačte po dobu najmenej 2 sekúnd **DELETE** a skladba bude vymazaná

### 8. FORMÁTOVÁNÍ DISKU

Zapojte USB disk do konektora USB. Potom stlačte tlačidlo CD / USB. V režime prehrávania stlačte **FORMAT** a **ENTER**.

## POČÚVANIE RÁDIA

1. Stlačením tlačidla **POWER** zapnete systém. Tlačidlami **AM** a **FM** zvolíte podľa potreby pásmo AM alebo FM. Zapne sa podsvietenie tuneru.
2. Otáčajte ladiacim gombíkom **TUNING** a naladíte požadovanú rozhlasovú stanicu. Pokiaľ naladíte stereofónnu stanicu **FM**, rozsvieti sa kontrolka **FM ST./REC.** a príjem bude stereofónny.

- Po skončení počúvania stlačíte opäť tlačidlo **POWER**, čím systém vypnete. Indikátor napájania **POWER** a podsvietenie tuneru sa vypne.
- Ak je počas príjmu na AM / FM počuť šum, posuňte prepínač GAIN do polohy LO (Nízky).

### INFORMACIE O ANTÉNE

Anténa pre AM je vo vnútri skrine. Pokiaľ je príjem v AM neuspokojivý, natočte mierne skriňu tak, aby interná anténa prijímala čo najsilnejší signál.

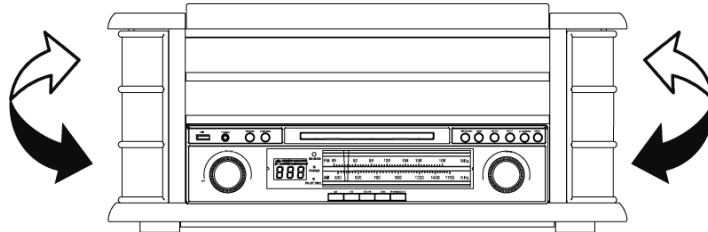

Anténa FM sa nachádza na zadnej strane skrine. Pokiaľ je treba, upravte polohu a smer antény, až nájdete polohu s najlepším príjmom.



### POČÚVANIE CD

- Stisnutím tlačidla CD/USB prepnete do režimu CD a na displeji sa zobrazí „- - -“ a ikona „DISC“. Prístroj môže prehrávať CD, CD-R a CD-RW.
- Stisnutím tlačidla **OP/CL ▲** otvorte zásuvku CD.
- Vložte do zásuvky disk (MP3 je kompatibilné) potlačenou stranou hore.
- Opätovným stisnutím tlačidla **OP/CL ▲** zavrite zásuvku CD. Disk sa bude niekoľko sekúnd otáčať a prehrávač ho načíta. Potom sa disk prestane otáčať a zobrazí sa celkový počet stôp. Prehrávanie sa automaticky spustí od prvej stopy.
- Pokiaľ budú nájdené súbory MP3, zobrazí sa ikona MP3. Pokiaľ na disku nebudú nájdené žiadne súbory MP3, nezobrazí sa žiadna ikona.

### POČÚVANIE KAZETY

Poznámka: Pred vložením kazety do prehrávača sa uistite, že pásik nie je nikde uvoľnený, čo by spôsobilo namotanie pásky do mechanizmu.

Pokyny pre odstránenie povoleného pásku v kazete vid' časť STAROSTLIVOSŤ A ÚDRŽBA.

- Stlačením tlačidla **POWER** zapnete systém. Rozsvieti sa indikátor napájania **POWER**.
- Stisnutím tlačidla **TAPE** prepnete do režimu magnetofónu.

3. Vložte kazety do otvoru na pravej strane skrine prístroje podľa obrázku, a to stranou, ktorou chcete prehrávať smerom hore a otvoreným koncom smerom k sebe.

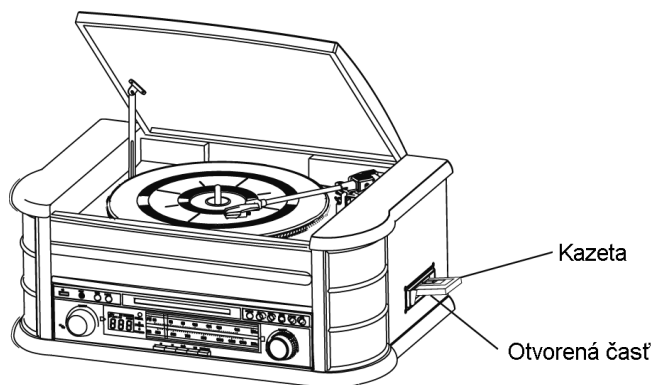

4. Prehrávanie kazety začne, ako náhle ju zasuniete. Nastavte ovládač **VOLUME** na požadovanú úroveň.
5. Pokiaľ chcete rýchlo prevíjať pásik, stisnete tlačidlo **EJ/F.F** (Vysunutí/Rýchle prevíjanie vpred) asi do poloviny. Pásik sa bude rýchlo prevíjať vpred tak dlho, dokiaľ bude tlačidlo stlačené. Normálne prehrávanie sa obnoví po uvoľnení tlačidla.
6. Ako náhle kazeta skončí, prehrávanie sa automaticky zastaví. Pokiaľ chcete kazetu vybrať z prehrávača, stisnete na doraz tlačidlo **EJ/F.F** (Vysunutí/Rýchle prevíjanie vpred). Prehrávanie možno zastaviť a kazetu vybrať kedykoľvek, a to stisnutím tlačidla **EJ/F.F** (Vysunutí/Rýchle prevíjania vpred).
7. Opätovným stlačením tlačidla **POWER** systém vypnete. Indikátor napájania **POWER** zhasne.

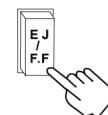
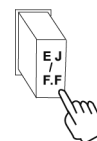

## PREHRÁVANIE DOSIEK

Tento systém má plnohodnotný, trojrýchlostný, ramenom poháňaný gramofón. Môžete prehrávať dosky 33, 45 a 78 RPM (ot./min.).

1. Stlačením tlačidla **POWER** zapnete systém.
2. Stisnutím tlačidla **PHONO** prepnete do režimu gramofónu.
3. Uistite sa, že ste z ihly odstránili kryt ihly a uvoľnili zámok ramena prenosky, ktorý zaisťoval rameno prenosky na opierku ramena prenosky.
4. Nastavte prepínač rýchlosti gramofónu na príslušnú rýchlosť – 33, 45 alebo 78 ot./min. Pokiaľ prehrávate dosku 45 RPM, nasadíte na stred taniera gramofónu adaptér 45 RPM.
5. Nasadíte dosku na stredový trň.
6. Páčkou zdvihnete rameno prenosky z opierky. Presuňte rameno prenosky k okraju dosky. Tanier gramofónu sa automaticky začne otáčať. Pomocou páčky pomaly spustíte rameno prenosky na dosku.
7. Nastavte ovládač hlasitosti **VOLUME** na požadovanú úroveň.
8. Ako náhle rameno prenosky dosiahne okraj dosky, automaticky sa vráti na opierku ramena prenosky a prehrávanie dosky sa zastaví.
9. Opätovným stisnutím tlačidla **POWER** systém vypnete. Indikátor napájania **POWER** zhasne.

**POZNÁMKA:** Nespúšťajte ani nezastavujte tanier gramofónu manuálne. Pohyby a otáčania ramenom prenosky bez zaistenej západky ramena prenosky môže spôsobiť poškodenie ramena prenosky.

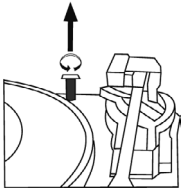
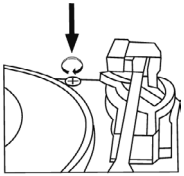
**DÔLEŽITÉ!!**

- K OCHRANE GRAMOFÓNU PRED POŠKODENÍM V PRIEBEHU DOPRAVY JE VPRAVO HORE OD TANIERA GRAMOFÓNU STRIEBRNÝ PREPRAVNÁ SKRUTKA.
- PRED PREHRÁVANÍM POMOCOU SKRUTKOVAČA CELKOM ZASKRUTKUJTE PREPRAVNÚ SKRUTKU V SMERE HODINOVÝCH RUČÍČIEK (SKRUTKA KLESÁ). TÝM ODOMKNETE TANIER GRAMOFÓNU.
- POKIAL' CHCETE GRAMOFÓN OPAĽ ZAMKNÚŤ ZA ÚČELOM PREPRAVY, VYSKRUTKUJTE SKRUTKU PROTI SMERU HODINOVÝCH RUČÍČIEK.

**POUŽÍVÁNIE VSTUPU AUX IN**

Pripojte zvukový systém ku konektorom AUX IN na zadnom paneli a stisnite tlačidlo PHONO/AUX IN. Spušte prehrávanie zvukového systému. Nastavte hlasitosť.

**POUŽÍVÁNIE STEREOFÓNNYCH SLÚCHADIEL (NIE SÚ SÚČASŤOU)**

Pripojte stereofónne slúchadla s mini - konektorom 3,5 mm ku konektoru PHONES na zadnej strane panelu. Pred nasadením slúchadiel vždy nastavte ovládač VOLUME na nízku úroveň. Potom si nasadíte slúchadlá a postupne zvyšujete hlasitosť na príhodnú úroveň počúvania. Zabudované reproduktory sa po pripojení slúchadiel ku konektoru PHONES automaticky vypnú.

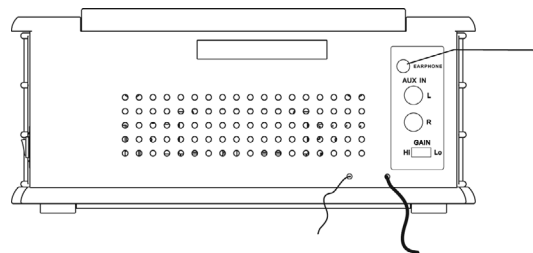

Konektor SLÚCHADIEL

## STAROSTLIVOSŤ A ÚDRŽBA

### STAROSTLIVOSŤ O KAZETY

Pri používaní kaziet môže dôjsť ku dvom obvyklým príčinám problémov:

1. Pokrčenie pásky – vede k nerovnomernej rýchlosti prehrávanie, a
2. Namotanie pásky – pokiaľ sa páska namotá na pohyblivé časti mechanizmu.

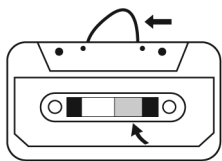

Obr. 1

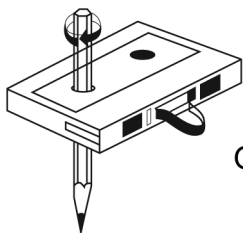

Obr. 2

Ku zníženiu pravdepodobnosti výskytu týchto problémov je treba dodržiavať nasledujúce opatrenia:

- Skontrolujte, či nie sú cez stredové okienko kazety viditeľné uvoľnené vrstvy pásky (viď Obr. 1). Pred vložením kazety do prístroja napnite uvoľnené vrstvy pomocou tužky alebo šesťhranného pera (viď Obr. 2).
- Pokiaľ pri prevádzaní vyššie uvedeného (viď Obr. 2) cítite, že kazeta sa prevíja „z tuha“, môže byť páska pokrčená kvôli prečnievajúcim „hrebeňom“ vytvoreným pri prevíjaní kazety (viditeľnej cez stredové okienko). Vo väčšine prípadov je možno odstrániť rýchlym previnutím kazety z jedného konce na druhý a späť.
- Používajte len značkové kazety. Nepoužívajte kazety C-120. Okrem toho nevystavujte kazety priamemu slnečnému svetlu, prachu ani oleji a nedotýkajte sa povrchu pásky.

### STAROSTLIVOSŤ O KOMPAKTNÉ DISKY

- Pokiaľ chcete disk vybrať z kartónu, zatlačte na stred kartónu a zdvihnite disk tak, že ho budete opatrne držať za okraje.

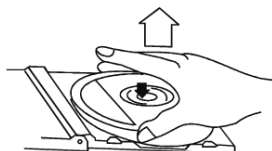

- Obtlačky prstov a prach je treba z nahranej strany disku odstrániť mäkkou tkaninou. Na rozdiel od klasických dosiek nemajú kompaktné disky drážky, kde by sa zachycoval prach a mikroskopické nečistoty. Opatrné otrenie mäkkou tkaninou by malo väčšinou častíc odstrániť. Disk otierajte priamymi pohybmi z stredu disku k jeho okrajom.

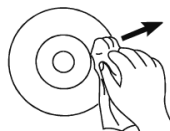
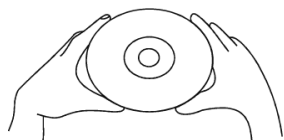

- Disk čistite pravidelne mäkkou, vlákna nepúšťajúcou, suchou tkaninou. K čisteniu disku nikdy nepoužívajte saponáty ani brusná čistidlá.
- Na povrch kompaktného disku nikdy nepíšete ani naň nelepte štítky.

### STAROSTLIVOSŤ O SKRIŇU

O skriňu prístroje by ste sa mali starať ako o každý iný nábytok. Pokiaľ sa skriň zapráši, očistite ju mäkkou prachovkou. Pokiaľ je skriňa znečistená obtlačkov prstov, môžete použiť kvalitný komerčný čistiaci a leštiaci sprej, avšak tento sprej nepoužívajte na plastové ani kovové časti systému. Odporúčame nanášať sprej na prachovku, nielen priamo na skriňu. Tým zabránite, aby sa sprej dostal do styku s plastovými a kovovými časťami.

## TECHNICKÉ ŠPECIFIKÁCIE

1. RÁDIO  
AM: 526 – 1606 kHz  
FM: 87,5 – 108 MHz
2. RYCHLOSŤ TANIERA GRAMOFÓNU: 33/45/78 OT./MIN., MÔŽE PREHRÁVAŤ DOSKY  
VELKOSTI: 17,5/25/30 CM
3. CD PREHRÁVAČ VIE PREHRÁVAŤ DISKY CD, CD-R, CD-RW A MP3
4. CEZ KONEKTOR USB MOŽNO PREHRÁVAŤ MP3
5. PREHRÁVAČ KAZIET C60 – C90 (KAZETY C-120 sa NEDOPORUČUJÚ)
6. MAXIMÁLNY PRÍKON: 19 W
7. VÝSTUPNY VÝKON: 2 x 2,5 W
8. VÁHA (NETTO) 8,1 kg

**Výrobca si vyhradzuje právo na zmenu technickej špecifikácie výrobku.**



**VAROVANIE:** NEVYSTAVUJTE SPOTREBIČ DAŽĎU ALEBO VLHKOSTI, ABY STE PREDIŠLI VZNIKU POŽIARU ALEBO ÚRAZU ELEKTRICKÝM PRÚDOM. PRED OPRAVOU ALEBO VŽDY, KEĎ SPOTREBIČ NEPOUŽÍVATE, VYPNITE HO ZO ZÁSUVKY V PRÍSTROJI NIESÚ ŽIADNE ČASTI OPRAVITEĽNÉ SPOTREBITEĽOM. VŽDY SA OBRACAJTE NA KVALIFIKOVANÝ AUTORIZOVANÝ SERVIS. SPOTREBIČ JE POD NEBEZPEČNÝM NAPÄTÍM.

### Informácie o ochrane životného prostredia

Urobili sme to najlepšie pre zníženie množstva obalov a zaistili sme ich jednoduché rozdelenie na 3 materiály: lepenka, papierová drť a roztiahnutý polyetylén. Tento prístroj obsahuje materiály, ktoré môžu byť po demontáži špecializovanou spoločnosťou recyklované. Dodržujte prosím miestne nariadenia týkajúce sa nakladania s baliacimi materiálmi, vybitými batériami a starým zariadením.

### Likvidácia starého elektrozariadenia a použitých batérií a akumulátorov

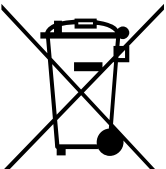



Tento symbol na výrobku, jeho príslušenstve alebo na jeho obale označuje, že výrobkom nesmie byť nakladané ako s domácim odpadom. Po skončení životnosti odovzdajte prosím výrobok alebo batériu (ak je priložená) v príslušnom mieste spätného odberu, kde bude vykonaná recyklácia tohto elektrozariadenia a batérií. V Európskej únii a v ostatných európskych krajinách existujú miesta spätného odberu odsúhlaseného elektrozariadenia. Tým, že zaistíte správnu likvidáciu výrobku, môžete predísť možným negatívnym následkom pre životné prostredie a ľudské zdravie, ktoré sa môže v opačnom prípade prejaviť ako dôsledok nesprávnej manipulácie s týmto výrobkom alebo batériou, alebo akumulátorom. Recyklácia materiálov prispieva k ochrane prírodných zdrojov. Z tohto dôvodu prosím nevyhadzujte odsúhlasené elektrozariadenie a batérie / akumulátory do domového odpadu.

Informácie o tom, kde je možné vyslúžených elektrozariadení alebo použité batérie alebo akumulátory zadarmo odovzdať, získate u vášho predajcu, na obecnom úrade alebo na webe [www.sewa.sk](http://www.sewa.sk).

Dovozca zariadenia je registrovaný u kolektívneho systému SEWA, a.s. (pre recykláciu elektrozariadení aj batérií a akumulátorov).

## OSTRZEŻENIE

ŻEBY OGRANICZYĆ RYZYKO PORAŻENIA PRĄDEM ELEKTRYCZNYM LUB POŻARU, NIE UŻYWAJ TEJ WTYCZKI Z PRZEDŁUŻACZAMI, GNIAZDKAMI I INNYMI KOŃCOWYMI URZĄDZENIAMI, JEŻELI NIE MOŻNA DO NICH ZASUNĄĆ CAŁEJ WTYCZKI TAK, ABY WIDEŁKI NIE BYŁY ODKRYTE. ŻEBY OGRANICZYĆ RYZYKO POŻARU LUB PORAŻENIA PRĄDEM ELEKTRYCZNYM NIE WYSAWIAJ TEGO URZĄDZENIA NA DZIAŁANIE DESZCZU LUB WILGOCI.

 <p>Symbol błyskawicy wewnątrz trójkąta równobocznego ostrzega użytkownika przed obecnością nieizolowanego „niebezpiecznego napięcia” pod osłoną produktu, które jest dostatecznie wielkie na to, aby przedstawiało ryzyko porażenia prądem elektrycznym.</p>	<table border="1"><tr><td data-bbox="619 450 971 495"><b>OSTRZEŻENIE</b></td></tr><tr><td data-bbox="619 495 971 584">NIEBEZPIECZE. PORAŻENIA PRĄDEM EL. NIE OTWIERAĆ</td></tr></table> <p><b>UWAGA</b> NIEBEZPIECZEŃSTWO PORAŻENIA PRĄDEM ELEKTRYCZNYM . NIE OTWIERAĆ OSTRZEŻENIE: ŻEBY OGRANICZYĆ RYZYKO PORAŻENIA PRĄDEM ELEKTRYCZNYM NIE ZDEJMUIJ OSŁONY (ANI OSŁONY TYLNEJ) URZĄDZENIA. WEWNĄTRZ NIE ZNAJDUJĄ SIĘ ZADNE CZĘŚCI PRZEZNACZONE DO OBSŁUGI PRZEZ UŻYTKOWNIKA. SERWIS URZĄDZENIA POWIERZ KWALIFIKOWANÉMU PERSONELOWI.</p>	<b>OSTRZEŻENIE</b>	NIEBEZPIECZE. PORAŻENIA PRĄDEM EL. NIE OTWIERAĆ	 <p>Symbol wykrzyknika wewnątrz trójkąta równobocznego przypomina użytkownikowi ważne zalecenia eksploatacyjne (serwisowe) znajdujące się w literaturze.</p>
<b>OSTRZEŻENIE</b>				
NIEBEZPIECZE. PORAŻENIA PRĄDEM EL. NIE OTWIERAĆ				

## WAŻNE ZALECENIA DOTYCZĄCE BEZPIECZEŃSTWA

1. Przeczytaj instrukcję obsługi.
2. Urządzenie czyść tylko suchą tkaniną.
3. Nie blokuj otworów wentylacyjnych. Instalację wykonaj zgodnie z zaleceniami producenta.
4. Nie instaluj urządzenia w pobliżu źródeł ciepła, na przykład grzejników, wymienników ciepła, pieców lub innych urządzeń (wraz z wzmocniaczami), które emitują ciepło.
5. Chronь kabel sieciowy, aby się po nim nie chodziło i nie był zgnieciony, zwłaszcza w pobliżu gniazdka, wtyczki i miejsca, gdzie wychodzi z urządzenia.
6. Wyjmij urządzenie z gniazdka podczas burzy lub jeżeli jest przez dłuższy czas nieużywane.
7. Serwis urządzenia powierz wykwalifikowanemu personelowi. Interwencja serwisu jest konieczna jeżeli urządzenie było w jakikolwiek sposób uszkodzone, np. doszło do uszkodzenia kabla sieciowego lub wtyczki, do polania urządzenia lub do wewnątrz dostały się obce przedmioty, urządzenie było wystawione na działanie deszczu lub wilgoci, nie działa w normalny sposób lub doszło do jego spadnięcia.
8. To urządzenie nie może być wystawione na działanie wody ani wody kapiącej i nie można stawiać na nim przedmiotów napełnionych cieczą, np. wazy.
9. Nie przeciążaj gniazdka elektrycznego.
10. Używaj elementy sterujące i przyciski według opisu w instrukcji.
11. Składuj swoje CD i kasety w chłodnym miejscu, aby nie doszło do ich uszkodzenia przez wysoką temperaturę.
12. Jeżeli urządzenie przemieszczasz, najpierw upewnij się, że kabel jest wyciągnięty z gniazdka.



## PRZYGOTOWANIE DO ZASTOSOWANIA

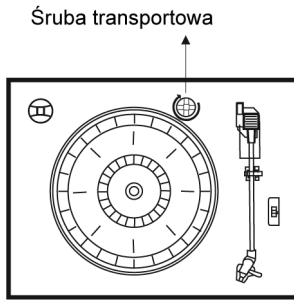

- Urządzenie wyjmij ostrożnie z kartonowego opakowania i usuń z niego cały materiał pakujący.
- Rozwiń kabel sieciowy na całą długość.
- Rozwiń antenę FM i rozciągnij na całą długość.
- Umieść urządzenie na równej powierzchni, z dostępem do gniazdka sieciowego 230V/50Hz i poza zasięgiem silnych pól magnetycznych.
- Podnieś wieko od gramofonu. Gramofon przez czas transportu jest zabezpieczony śrubą transportową. Za pomocą monety lub śrubokręta zaśrubuj śrubę transportową w kierunku ruchu wskazówek zegara. W ten sposób umożliwisz, żeby talerz gramofonu „płynął“.

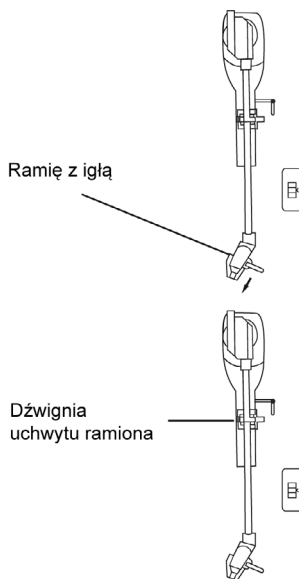

- Z igły gramofonu usuń nieprzezroczystą, białą, plastikową osłonę wysuwając ją w kierunku strzałki.
- W trakcie tej czynności uważaj na igłę, ponieważ uszkodzenie igły nie jest objęte gwarancją.
- Usuń zacisk, który był użyty do zabezpieczenia ramiona adaptera podczas transportu.
- Uwolnij zamek ramiona adaptera.
- Włącz wtyczkę do gniazdka 230 V / 50 Hz.

## ŹRÓDŁO ZASILANIA

Ten produkt jest przeznaczony do eksploatacji tylko na normalnym zasilaniu 220 V / 50 Hz prądu zmiennego. Jeżeli będziesz próbować ten system zasilac z innego źródła, możesz spowodować jego uszkodzenie, które nie jest objęte gwarancją.

### **WAŻNE: otwieranie i zamykanie wieka**

Jeżeli chcesz wieko otworzyć, podnieś do jak najwyżej, aby opora zabezpieczająca wieka była w pozycji otwartego wieka. Jeżeli chcesz wieko zamknąć, podnieś go lekko w górę, aby uwolniła się opórka zabezpieczająca wieko, a następnie wieko powoli opuść w dół.

**ABY NIE DOSZŁO DO USZKODZENIA OBUDOWY LUB WIEKA, NIGDY NIE ZAMYKAJ WIEKA NACISKAJĄC W DÓŁ. ZAWSZE NAJPIERW PODNIEŚ W GÓRĘ, ABY UWOLNIŁA SIĘ OPÓRKA.**

# UMIESZCZENIE ELEMENTÓW STERUJĄCYCH I KONTROLEK

## PANEL CZOŁOWY

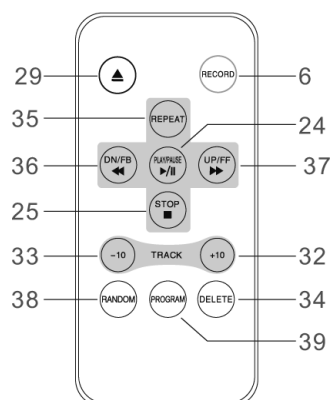
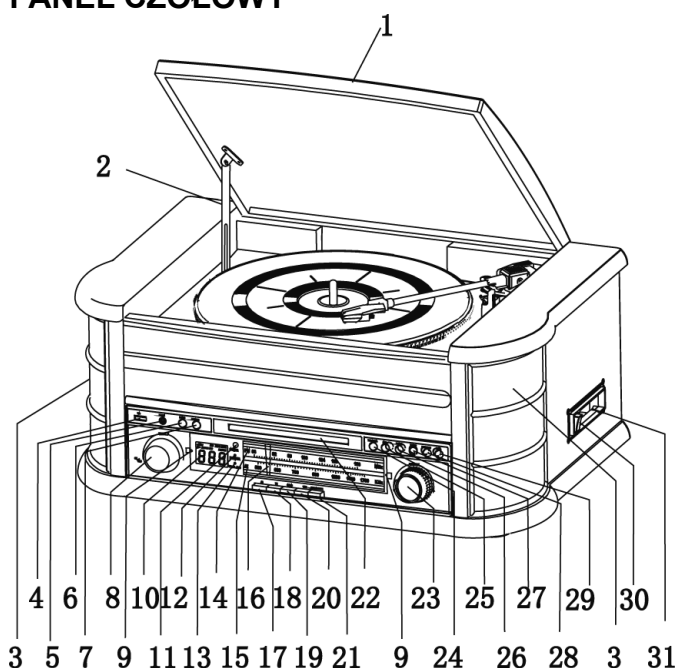

1. Wieko gramofonu
2. Opórka wieka gramofonu
3. Głośniki
4. Gniazdo USB
5. Przełącznik główny POWER
6. Przycisk RECORD (Nagrywanie)
7. Przycisk FUNCTION (Wybór funkcji)
8. Sterownik głośności VOLUME
9. Podświetlenie tunera
10. LCD displej
11. Sensor pilota zdalnego sterowania
12. Indykator POWER (Zasilania)
13. Indykator FM STEREO
14. Skala strojenia FM
15. Skala strojenia AM
16. Wskaźnik strojenia
17. Przycisk AM
18. Przycisk FM
19. Przycisk CD/USB
20. Przycisk TAPE (Magnetofon)
21. Przycisk PHONE/AUX IN  
(Gramofon/Wejście urządzenia zewnętrznego)
22. Gniazdko CD
23. Sterowanie strojeniem
24. Przycisk ODTWARZANIA/PAUZA (▶ ||)
25. Przycisk STOP (■)
26. Przycisk W DÓŁ/SZYBKO W TYŁ (◀◀)
27. Przycisk W GÓRĘ/SZYBKO W GÓRĘ (▶▶)
28. Przycisk TRYBU ODTWARZANIA (↻)
29. Przycisk OP/CL (▲)  
(Przycisk Otworzyć/Zamknąć CD)
30. Przycisk EJ/F.F (Przycisk wysunięcia kasety/Szybkiego przewijania do przodu)
31. Otwór magnetofonu kasetowego
32. O 10 SCIEŻEK DO PRZODU
33. O 10 SCIEŻEK DO TYŁU
34. SKASOWAĆ
35. POWTÓRZYĆ
36. DN (W dół)/FB (PRZESKOCZYĆ do tyłu).
37. UP (W górę) / FF (PRZESKOCZYĆ do przodu).
38. PRZYPADKOWO
39. PROGRAM

UWAGA 1: Wszystkie przyciski na pilocie zdalnego sterowania mają taką samą funkcję jak przyciskina urządzeniu. Ten pilot zdalnego sterowania jest używany tylko w trybie CD/MP3 i USB.

Uwaga 2: Przez dłuższe naciśnięcie przycisku PLAY/PAUSE na pilocie zdalnego sterowania aktywujesz przez 2 sekundy tryb FUNCTION, gdzie można zmieniać tryb odtwarzania między CD i USB. Uwaga 3: Przez dłuższe naciśnięcie przycisku DELETE na pilocie zdalnego sterowania aktywujesz przez 2 sekundy kasowanie.

## PANEL TYLNY

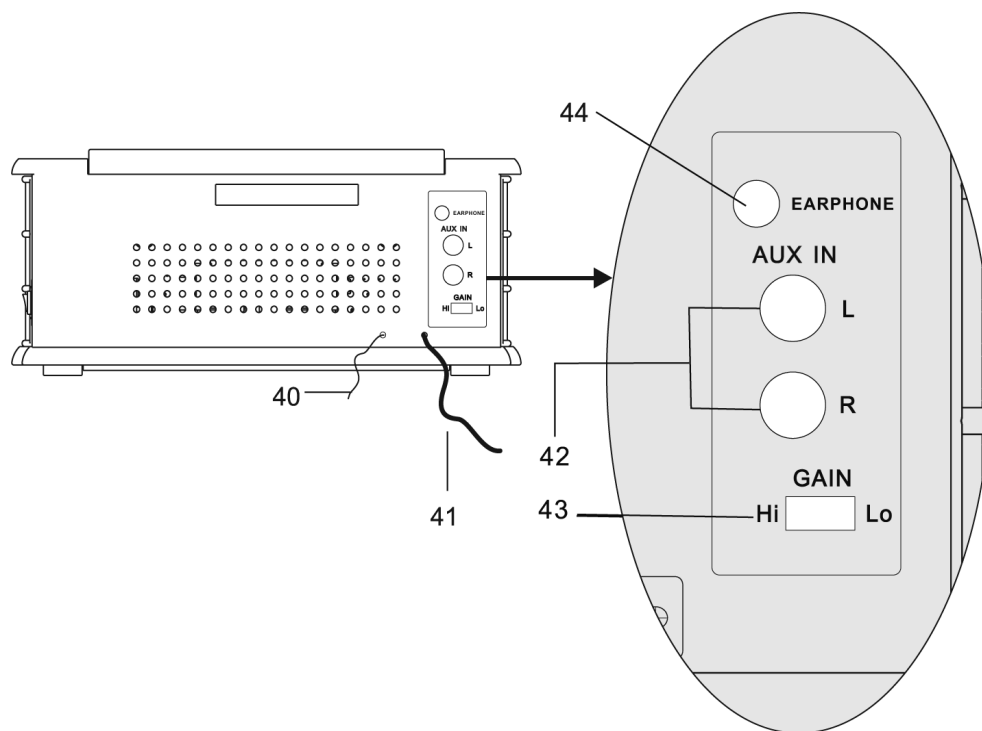

- 40. Antena FM
- 41. Kabel sieciowy
- 42. Konektory wejścia urządzenia zewnętrznego (Pr/Le)
- 43. Przełącznik wzmocnienia wejścia
- 44. Konektor słuchawek

## GRAMOFON

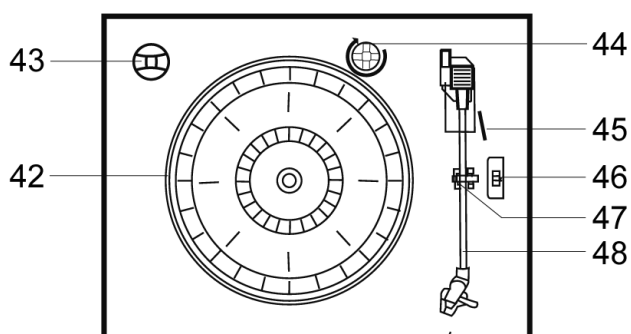

- 45. Talerz gramofonu
- 46. Adapter na 45 ob./min.
- 47. Śruba transportowa
- 48. Dźwignia
- 49. Przełącznik prędkości (35/45/78 ob./min.)
- 50. Zamek ramiona adaptera
- 51. Ramię adaptera z igłą

## INSTRUKCJA OBSŁUGI

### WŁĄCZENIE

1. Naciskając przycisk **POWER** włączysz system. Zaświeci się wskaźnik zasilania. Zaświeci się wskaźnik zasilania **POWER**.
2. Ustaw przełącznik funkcji (**AM//FM//CD//USB//TAPE//PHONO//AUX IN**) do żądanej pozycji.
3. Guzikem **VOLUME** ustaw głośność na żądany poziom plików.
4. Po wysłuchaniu naciśnij ponownie przycisk **POWER**, dzięki czemu wyłączysz system. Wskaźnik zasilania zgaśnie.. Wskaźnik zasilania **POWER** zgaśnie.

## ZASTOSOWANIE USB

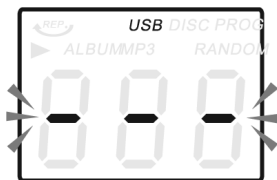

1. Do trybu USB wejdiesz naciskając najpierw przycisk CD/USB a następnie przycisk **FUNCTION**. Wyświetli się „- - -” i ikona USB.
2. Do wejścia USB włącz urządzenie USB.
3. Funkcja PLAY/PAUSE, PRZYP./W DÓŁ i STOP są takie same funkcje jak CD.
4. Wejście USB jest kompatybilne z przyciskiem danych pamięci flash, nie gwarantuje kompatybilności z odpowiednim oprogramowaniem odtwarzaczy Mp3.

**UWAGA:** Naciśnij przycisk **FUNCTION** na panelu lub naciśnij dłużej przycisk PLAY/PAUSE na pilocie zdalnego sterowania na 2 sekundymozesz przełączać tryb odtwarzania między CD i USB.

## DTWARZANIE W TRYBIE MP3 (PRZY ZASTOSOWANIU CD/USB)

1. Naciskając przycisk **PLAY/PAUSE** (▶ ||) włączysz lub zatrzymasz odtwarzanie wybranej ścieżki w trybie **CD/USB**.
  2. W trakcie odtwarzania utworu na wyświetlaczu pojawi się numer utworu i numer folderu wybranej ścieżki. Wyświetli się również ikona MP3 i ikona ▶ .
- Odtwarzanie możesz kiedykolwiek zatrzymać naciskając przycisk **STOP** (■).

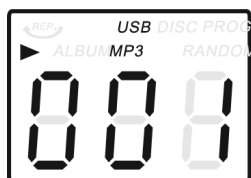



## PRZESKAKIWANIE ŚCIEŻEK I PRZESZUKIWANIE ŚCIEŻEK W TRYBIE CD/USBZ WYSOKĄ PRĘDKOŚCIĄ

Jeżeli będziesz podczas odtwarzania CD/USB powtórnie naciskać przycisk **UP/F.F** (⏪) lub **DN/F.R** (⏩) na panelu urządzenia lub na pilocie, będziesz przeskakiwał na wyższe lub niższe ścieżki. Jak tylko wyświetli się dana ścieżka, przycisk zwolnij.

Jeżeli chcesz szybko przeglądnąć ścieżkę w kierunku w przód lub w tył i znaleźć na ścieżce określony odcinek, naciśnij i przytrzymaj przycisk **UP/F.F** (⏪) lub **DN/F.R** (⏩). Odtwarzacz będzie ścieżki przeszukiwać z wysoką prędkością w kierunku w przód lub w tył. Jak tylko usłyszysz żądany pasaż, przycisk puść i odtwarzanie zacznie od tego punktu w sposób normalny. Jeżeli chcesz przeskoczyć 10 ścieżek w kierunku w przód lub w tył, naciśnij na pilocie zdalnego sterowania przycisk TRACK+10 lub TRACK-10.

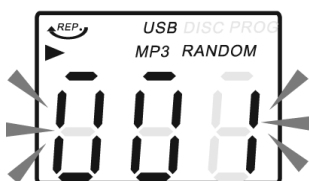
## FUNKCJA POWTARZANIA/PRZYPADKOWEGO ODTWARZANIA W TRYBIE MP3 (PRZY ZASTOSOWANIU CD/USB)



Naciśnij przycisk PLAY. Przycisk **MODE** na panelu lub przycisk **REPEAT** na pilocie zdalnego sterowania będą powtarzać właśnie odtwarzana ścieżka a przy wyświetleniu numeru ścieżki pojawi się ikona REP. Po drugim naciśnięciu tego przycisku będą się powtarzać wszystkie ścieżki na płycie MP3 od pierwszej ścieżki i wyświetli się . Po trzecim naciśnięciu tego przycisku będą powtarzane wszystkie pliki w albumie. Po naciśnięciu przycisku na panelu po raz czwarty, anulujesz funkcję powtarzania i odtwarzania losowego. Po naciśnięciu przycisku na panelu po raz piąty, anulujesz funkcję odtwarzania losowego. Jeżeli naciśniesz przycisk **REPEAT** na pilocie zdalnego sterowania po raz czwarty, anulujesz funkcję powtórnego odtwarzania; jeśli wciśniesz przycisk **RANDOM** na pilocie zdalnego sterowania po raz pierwszy, aktywujesz funkcję odtwarzania przypadkowego. Po naciśnięciu przycisku **RANDOM** na pilocie po raz drugi

anulujesz funkcję odtwarzania przypadkowego. Naciskając przycisk **STOP** (■) zatrzymasz odtwarzanie.

**UWAGA:** Jeżeli nie znaleziono MP3, nie ma na płycie żadnych folderów .

## NAGRYWANIE USB

### 1. NAGRYWANIE Z RADIA

Upewnij się, że przycisk GAIN na tylnej stronie znajduje się w pozycji HI (wysoka; zaświeci się niebieski wyświetlacz LCD. Włącz U DISK do gniazdka USB. Następnie naciśnij przycisk AM lub FM. Za pomocą przycisku do strojenia nastrój daną stację. Nagrywanie włączysz naciskając przycisk RECORD dwa razy. Po ukończeniu nagrywania zatrzymasz go naciskając przycisk STOP.

### 2. NAGRYWANIE Z CD

Włącz U DISK do gniazdka USB. Następnie naciśnij przycisk CD/USB. Włóż do kieszeni płyty CD. Włącz odtwarzanie ścieżki, którą chcesz nagrać. Nagrywanie włącz naciskając przycisk RECORD dwa razy. Jeśli będzie odtwarzane całe CD, nagrają się wszystkie ścieżki. Każdy utwór będzie odpowiadać pliku MP3. Nagrywanie zatrzymasz ręcznie.

**UWAGA:** Jeżeli podczas nagrywania naciśniesz przycisk STOP, nagrywanie zostanie anulowane.

### 3. NAGRYWANIE Z PŁYTY MP3

Włącz U DISK do gniazdka USB. Następnie naciśnij przycisk CD/USB. Włóż do kieszeni płyty CD. Włącz odtwarzanie ścieżki, którą chcesz nagrać. Nagrywanie włącz naciskając przycisk RECORD dwa razy. Jeżeli będzie odtwarzane całe MP3 CD, zostaną nagrane wszystkie utwory. Nagrywanie zatrzymasz ręcznie.

**UWAGA:** Jeśli podczas nagrywania, naciśniesz przycisk STOP, nagrywanie zostanie anulowane.

### 4. NAGRYWANIE Z KAZETY

Włącz U DISK do gniazdka USB. Następnie naciśnij przycisk TAPE. Włóż do kasetę. Włącz odtwarzanie kasety. Nagrywanie włącz naciskając przycisk RECORD dwa razy. Po ukończeniu zatrzymaj nagrywanie naciskając przycisk STOP (■).

### 5. NAGRYWANIE Z GRAMOFONU

Włącz U DISK do gniazdka USB. Następnie naciśnij przycisk PHONO/AUX IN. Włącz odtwarzanie gramofonu i włóż ramię adaptera na odpowiednie miejsce. Nagrywanie włącz naciskając przycisk RECORD dwa razy. Po ukończeniu nagrywania zatrzymaj naciskając przycisk STOP (■).

### 6. NAGRYWANIE Z WEJŚCIA DLA URZĄDZEŃ ZEWNĘTRZNYCH

Włącz U DISK do gniazdka USB. Podłącz odpowiedni system dźwiękowy do konektora AUX IN na panelu tylnym. Naciśnij przycisk PHONO/AUX IN. Włącz odtwarzanie systemu dźwiękowego, z którego chcesz nagrać. Nagrywanie włączysz naciskając przycisk RECORD. Po ukończeniu nagrywania zatrzymasz naciskając przycisk STOP (■).

### 7. KASOWANIE ŚCIEŻEK Z U PŁYTY

Tryb USB wybierzesz po naciśnięciu CD/USB na panelu lub przez dłuższe naciśnięcie przycisku Play/Pause na pilocie zdalnego sterowania. Podczas odtwarzania wybierz ścieżkę, przytrzymaj przez 2 sekundy przycisk delete i ścieżka zostanie usunięta

### 8. FORMATOWANIE PŁYTY

Podłącz USB do gniazda USB. Następnie naciśnij przycisk CD / USB. W trybie odtwarzania, naciśnij FORMAT I ENTER..

## SŁUCHANIE RADIA

1. Naciskając przycisk **POWER** włączysz system. Przyciskami **AM** i **FM** wybierz według potrzeby pasmo AM lub FM. Włączy się podświetlenie tunera.
2. Otaczaj guzikiem **TUNING** i nastrój daną stację radiową. Jeżeli nastroisz stereofoniczną stację **FM**, zaświeci się kontrolka **FM ST./REC.** i odbiór będzie stereofoniczny.

- Po wysłuchaniu naciśnij ponownie przycisk **POWER**, dzięki czemu system zostanie wyłączony. Indykator zasilania **POWER** i podświetlenie tunera wyłączą się
- Jeżeli podczas odbioru AM / FM, słycać szum, przesunąć przełącznik GAIN do pozycji LO.

## INFORMACJE O ANTENIE

Antena AM znajduje się wewnątrz obudowy. Jeżeli jest odbiór w AM niedobry, otocz obudowę tak, aby wewnętrzna antena odbierała jak najsilniejszy sygnał.

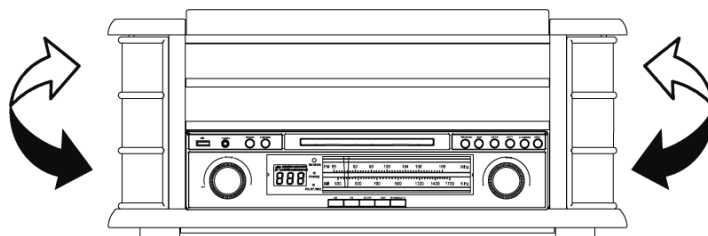

Antena FM znajduje się na tylnej stronie obudowy. Jeżeli trzeba, zmień pozycję i kierunek anteny, aż znajdziesz pozycję z najlepszym odbiorem.

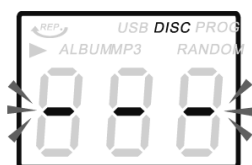

## SŁUCHANIE CD

- Naciskając przycisk CD/USB przejdiesz do trybu CD a na wyświetlaczu pojawi się „- - -” i ikona „DISC”. Urządzenie może odtwarzać CD, CD-R i CD-RW.
- Naciskając przycisk OP/CL otwórz kieszeń CD.
- Włóż do kieszeni płytę (MP3 jest kompatybilna) nagraną stroną w dół.
- Powtórny nacisknięciem przycisku OP/CL zamknij kieszeń CD. Płyta będzie się kilka sekund otaczać, odtwarzacz ją naładuje. Następnie płyta przestanie się otaczać i wyświetli się całkowita liczba ścieżek. Odtwarzanie rozpocznie się automatycznie od pierwszego utworu
- Jeżeli będą znalezione pliki MP3, wyświetli się ikona MP3. Jeżeli na płycie nie będą znalezione pliki MP3, nie wyświetli się żadna ikona.

## SŁUCHANIE KASETY

Uwaga: Przed włożeniem kasety do odtwarzacza upewnij się, że taśma nie jest w żadnym miejscu luźna, co może powodować nawinięcie taśmy do mechanizmu.

Zalecenia jak usunąć luźną taśmę w kasecie zobacz część PIELEGNACJA I KONSERWACJA.

- Naciskając przycisk **POWER** system włączysz. Zaświeci się indykator zasilania **POWER**.
- Naciskając przycisk **TAPE** przełączysz do trybu magnetofonu.

- Włóż kasetę do otworu na prawej stronie obudowy urządzenia według rysunku, a to stroną, którą chcesz odtwarzać w kierunku w górę i otwartym końcem do siebie.

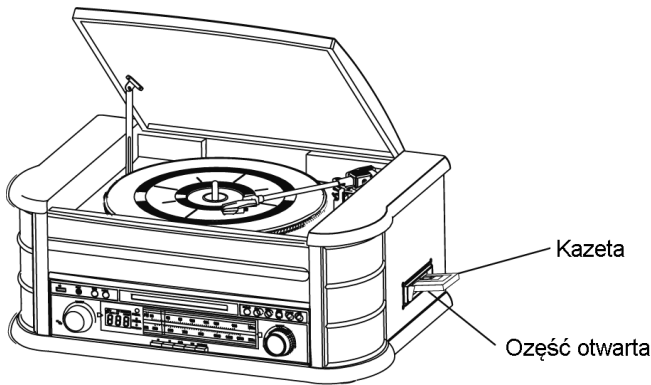

- Odtwarzanie kasety zacznie, jak tylko ją zasuniesz. Ustaw sterownik **VOLUME** na dany poziom.
- Jeżeli chcesz szybko przewijać taśmę, naciśnij przycisk **EJ/F.F** (Wysunięcie/Szybkie przewijanie do przodu) do połowy. Taśma będzie się przewijać szybko w przód tak długo, aż będzie przycisk wciśnięty. Normalne odtwarzanie odnowi się po zwolnieniu przycisku.
- Jak tylko kaseeta się skończy, odtwarzanie zatrzyma się automatycznie. Jeżeli chcesz kasetę wyjąć z odtwarzacza, naciśnij całkiem przycisk **EJ/F.F** (Wysunięcie/Szybkie przewijanie do przodu). Odtwarzanie można zatrzymać i kasetę wyjąć kiedykolwiek, przez naciśnięcie przycisku **EJ/F.F** (Wysunięcie/Szybkie przewijanie do przodu).
- Naciskając ponownie przycisk **POWER** system wyłączysz. Indykator zasilania **POWER** zgaśnie.

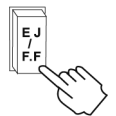
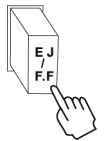

## ODTARZANIE PŁYT

Ten system posiada pełnowartościowy, posiadający trzy prędkości i pasem napędzany gramofon. Możesz odtwarzać płyty 33, 45 i 78 RPM (obr./min.).

- Naciskając przycisk **POWER** system włączysz.
- Naciskając przycisk **PHONO** przełączysz do trybu gramofonu
- Upewnij się, że z igły usunąłeś osłonę i uwolniłeś zamek ramiona adaptera, który zabezpieczał ramię na opórce ramiona adaptera.
- Ustaw przełącznik prędkości gramofonu na odpowiednią prędkość – 33, 45 lub 78 obr./min. Jeżeli odtwarzasz płytę 45 RPM, nasadź na środek talerza gramofonu adapter 45 RPM.
- Położ płytę na bolec.
- Dźwignią podnieś ramię adaptera z opórki. Przesuń ramię adaptera do brzegów płyty. Talerz gramofonu automatycznie zacznie się odtwarzać. Za pomocą dźwigni powoli opuszczaj ramię adaptera na płytę.
- Ustaw sterownik głośności **VOLUME** na dany poziom.
- Jak tylko ramię adaptera dojdzie do brzegów płyty, automatycznie wróci na opórkę ramiona adaptera i odtwarzanie płyty zatrzyma się.
- Po powtórny naciśnięciem przycisku **POWER** system wyłączysz. Wskaźnik zasilania **POWER** zgaśnie

**UWAGA:** Nie włączaj ani nie zatrzymuj talerza gramofonu manualnie. Ruchy i otaczanie ramieniem adaptera bez zabezpieczonej zapadki ramiona adaptera może spowodować uszkodzenie ramiona.

## WAŻNE!!

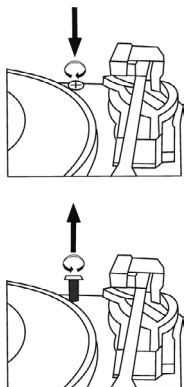

- DO OCHRONY GRAMOFONU PRZED USZKODZENIEM PODCZAS TRANSPORTU, W PRAWO NA GÓRZE OD TALERZA GRAMOFONU ZNAJDUJE SIĘ SREBRNA ŚRUBA TRANSPORTOWA.
- PRZED ODTWARZANIEM, ZA POMOCĄ ŚRUBOKRĘTA CAŁKIEM ZAŚRUBUJ ŚRUBĘ TRANSPORTOWĄ W KIERUNKU RUCHU WSKAZÓWEK ZEGARA. ODEMKNIESZ TAK TALERZ GRAMOFONU.
- JEŻELI CHCESZ GRAMOFON PONOWNIE ZAMKNAĆ W CELU TRANSPORTU, WYŚRUBUJ ŚRUBĘ PRZECIWI RUCHU WSKAZÓWEK ZEGARA.

## ZASTOSOWANIE WEJŚCIA AUX IN

Podłącz system dźwiękowy do konektora AUX IN na panelu tylnym i naciśnij przycisk PHONO/AUX IN. Włącz odtwarzanie systemu dźwiękowego. Ustaw głośność.

## UŻYWANIE SŁUCHAWEK STEREO (NIE MA ICH W OPAKOWANIU)

Podłącz stereofoniczne słuchawki z mini-konektorem 3,5 mm do konektora PHONES na panelu czołowym. Przed włożeniem słuchawek zawsze ustaw sterownik VOLUME na niski poziom. Następnie włóż słuchawki i kolejno podwyższaj głośność na przypadkowy poziom. Wbudowane głośniki wyłączą się automatycznie po podłączeniu słuchawek do konektora PHONES.

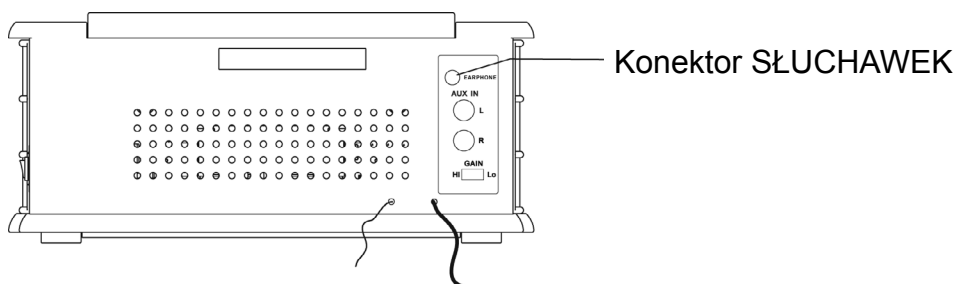

## PIELĘGNACJA I KONSERWACJA

### PIELĘGNACJA KASETY

Dwie przyczyny tworzące problem:

1. Zgnieciona taśma – prowadzi do nierównomiernej prędkości odtwarzania, i
2. Zamotanie taśmy – jeżeli taśma zamota się na ruchome części mechanizmu.

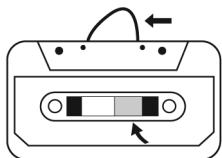

Rys. 1

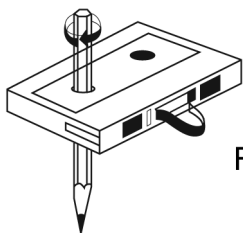

Rys. 2

Żeby obniżyć prawdopodobieństwo występowania tych problemów należy przestrzegać następujących zasad:

- Skontroluj, czy nie jest przez środkowe okienko kasety widać luźne warstwy taśmy (zobacz rys. 1). Przed włożeniem kasety do urządzenia, napnij luźne warstwy za pomocą ołówka lub sześciokątnego długopisu (zobacz rys. 2).



- Jeżeli przy wykonywaniu wyżej przedstawionej czynności (zobacz rys. 2) czujesz, że kaseeta przewija się „ciężko“, może być taśma zgnieciona przez wystające „grzebień“ utworzone przy przewijaniu kasety (widać przez środkowe okienko). W większości przypadków można je usunąć przez szybkie przewinięcie kasety z jednego końca na drugi i z powrotem.
- Używaj tylko markowe kasety. Nie używaj kaset C-120. Oprócz tego nie wystawiaj kasety na bezpośrednie działanie promieni słonecznych, kurzu ani oleju i nie dotykaj powierzchni taśmy.

## PIELĘGNACJA PŁYT KOMPAKTOWYCH

- Jeżeli chcesz płytę wyjąć z opakowania, przyciśnij na środek i podnieś płytę trzymając za kraje.

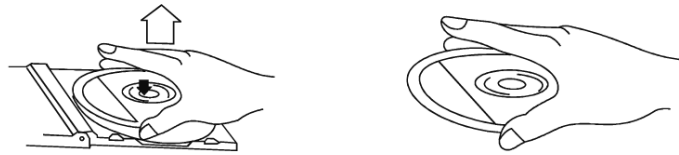

- Odciski palców i kurz należy z nagranej strony płyty usunąć miękką tkaniną. W odróżnieniu od klasycznych płyt nie mają płyty kompaktowe uchwytów, gdzie gromadziłby się kurz i mikroskopijne nieczystości. Ostrożnie otarcie miękką tkaniną powinno większość cząsteczek usunąć. Płytę ocieraj bezpośrednim ruchem od środka płyty do jej krajów.

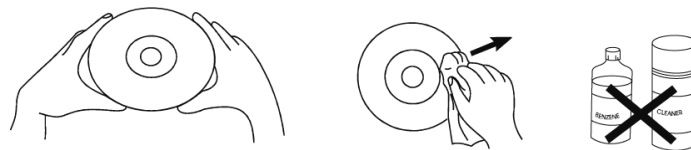

- Płytę czyść regularnie miękką, która nie puszcza włókien, suchą tkaniną. Do czyszczenia płyty nigdy nie używaj sztucznych środków piorących ani środków agresywnych.
- Na powierzchnię płyty kompaktowej nigdy nie pisz ani na nie naklejaj żadnych etykiet ani naklejek.

## PIELĘGNACJA O OBUDOWĘ

O obudowę urządzenia powinieneś starać się jak o każdy inny mebel. Jeżeli obudowa jest zakurzona, oczyść ją miękką tkaniną. Jeżeli obudowa jest zanieczyszczona odciskami palców, możesz użyć dobrej jakości sprej czyszczący i leszczący, jednak nie używaj go na plastikowe ani metalowe części systemu. Zalecamy nanieść sprej na ściereczkę do kurzu a nie bezpośrednio na obudowę. Zabronisz tak, aby sprej dostał się do kontaktu z plastikowymi i metalowymi częściami.

## SPECYFIKACJA TECHNICZNA

1. RADIO  
AM: 526 – 1606 kHz.  
FM: 87,5 – 108 MHz
2. PRĘDKOŚĆ TALERZA GRAMOFONU: 33/45/78 OBR./MIN., MOŻNA ODTWARZAĆ PŁYTY WIELKOŚCI: 17,5/25/30 CM
3. ODTWARZACZ CD UMIE ODTWORZYĆ PŁYTY CD, CD-R, CD-RW I MP3
4. PRZEZ KONEKTOR USB MOŻNA ODTWARZAĆ MP3
5. ODTWARZAĆ KASET C60 – C90 (NIE ZALECA SIĘ KASET C-120)
6. MAKSYMALNY PRĄD POBIERANY: 19 W
7. MOC WYJŚCIOWA: 2 x 2,5 W
8. Waga (NETTO) 8,1kg

**Zmiana specyfikacji technicznej produktu zastrzeżona przez producenta.**



**OSTRZEŻENIE:** ABY UNIKNĄĆ NIEBEZPIECZEŃSTWA POŻARU LUB PORAŻENIA PRĄDEM ELEKTRYCZNYM, NIE WOLNO WYSTAWIAĆ SPRZĘTU NA DZIAŁANIE DESZCZU BĄDŹ WILGOCI. URZĄDZENIE ODBIORCZE ZAWSZE WYŁĄCZYĆ Z GNIAZDKA, KIEDY NIE JEST UŻYWANE LUB PRZED NAPRAWĄ.

W URZĄDZENIU NIE MA ŻADNYCH CZĘŚCI, KTÓRE BY MÓGŁ ODBIORCASAMODZIELNIE NAPRAWIAĆ. NAPRAWĘ SPRZĘTU NALEŻY ZLECIĆ ODPOWIEDNIO PRZYGOTOWANEMU SERWISU AUTORYZACYJNEMU. URZĄDZENIE ZNAJDUJE SIĘ POD NIEBEZPIECZNYM NAPIĘCIEM.

### Informacje o ochronie środowiska naturalnego

Materiały służące do zapakowania tego urządzenia zostały wykonane z materiałów łatwo rozdzielających się na 3 elementy: tektura, masa papierowa i rozciągnięty polietylen. Materiały te po demontażu mogą zostać zutylizowane przez wyspecjalizowaną spółkę. Prosimy, aby Państwo dotrzymywali miejscowe przepisy dotyczące obchodzenia się z papierami pakowymi, wyładowanymi bateriami i starymi urządzeniami.

### Likwidacja zużytego sprzętu elektrycznego/elektronicznego oraz utylizacja baterii i akumulatorów



Ten symbol znajdujący się na produkcie, jego wyposażeniu lub opakowaniu oznacza, że z produktem nie można obchodzić jak z odpadami domowymi.

Kiedy urządzenie lub bateria / akumulator będą nadawały się do wyrzucenia prosimy, aby Państwo przewieźli ten produkt na odpowiednie miejsce zbiorcze, gdzie zostanie przeprowadzona jego utylizacja

Na terenie Unii Europejskiej oraz w innych europejskich krajach znajdują się miejsca zbiórki zużytych urządzeń elektrycznych i elektronicznych oraz baterii i akumulatorów.



Dzięki zapewnieniu właściwej utylizacji produktów mogą Państwo zapobiec możliwym negatywnym skutkom dla środowiska naturalnego i ludzkiego zdrowia. Mogłyby one wystąpić w wypadku nieodpowiedniego postąpienia z odpadami elektronicznymi i elektrycznymi lub zużytymi bateriami i akumulatorami.

Utylizacja materiałów pomaga chronić źródła naturalne. Z tego powodu, prosimy nie wyrzucać starych elektrycznych i elektronicznych urządzeń oraz akumulatorów i baterii razem z odpadami domowymi.

Aby uzyskać więcej informacji o sposobach utylizacji starych urządzeń, należy skontaktować się z władzami lokalnymi, przedsiębiorstwem zajmującym się utylizacją odpadów lub sklepem, w którym został produkt kupiony

## CAUTION

TO PREVENT FIRE OR SHOCK HAZARD, DO NOT USE THIS PLUG WITH AN EXTENSION CORD, RECEPTACLE OR OTHER OUTLET UNLESS THE BLADES CAN BE FULLY INSERTED TO PREVENT BLADE EXPOSURE. TO PREVENT FIRE OR SHOCK HAZARD, DO NOT EXPOSE THIS APPLIANCE TO RAIN OR MOISTURE.

 <p>The LIGHTNING FLASH with arrowhead symbol, within an equilateral triangle is intended to alert the user to the presence of uninsulated 'dangerous voltage' within the product's enclosure that may be of sufficient magnitude to constitute a risk of electric shock to persons.</p>	<div style="border: 1px solid black; padding: 5px; text-align: center;"> <p><b>CAUTION</b></p> <p><b>RISK OF ELECTRIC SHOCK</b></p> <p><b>DO NOT OPEN</b></p> </div> <p><b>WARNING :</b> TO REDUCE THE RISK OF ELECTRIC SHOCK DO NOT REMOVE COVER (OR BACK), NO USER SERVICEABLE PARTS INSIDE REFER SERVICING TO QUALIFIED SERVICE PERSONNEL</p>	 <p>The exclamation point within an equilateral triangle is intended to alert the user to the presence of important operating and maintenance (servicing) instructions in the literature accompanying the appliance.</p>
---	--	---

## IMPORTANT SAFETY INSTRUCTIONS

1. Read, keep and follow all these instructions in this manual.
2. Clean only with dry cloth.
3. Do not block any ventilation openings. Install in accordance with the manufacturer's instructions.
4. Do not install near any heat sources such as radiators, heat registers, stoves, or other apparatus (including amplifiers) that produce heat.
5. Protect the power cord from being walked on or pinched particularly at plugs, convenience receptacles, and point where they exit from the apparatus.
6. Unplug this apparatus during lightning storms or when unused for long periods of time.
7. Refer all servicing to qualified service personnel. Servicing is required when the apparatus has been damaged in any way, such as power-supply cord or plug is damaged, liquid has been spilled or objects have fallen into the apparatus, the apparatus has been exposed to rain or moisture, does not operate normally, or has been dropped.
8. This appliance shall not be exposed to dripping or splashing water and no object filled with liquids such as vases shall be placed on the apparatus.
9. Do not overload wall outlet.
10. Operate controls and buttons as described in the manual.
11. Store your CDs, cassettes in a cool area to avoid damage from heat.
12. When moving the set, be sure to first disconnect the power cord.

## PREPARATION FOR USE

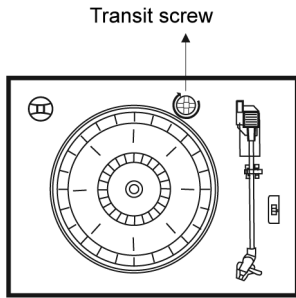

- Carefully remove the unit from the display carton and remove all packing material from the unit.
- Unwind the AC power cord and extend it to its full length.
- Unwind the FM Antenna wire and extend it to its full length.
- Place the unit on a stable, level surface, convenient to an AC 230 V, 50 HZ outlet out of a strong magnetic field.
- Raise the lid to expose the phonograph. The phonograph has been secured for shipment with a transit screw. Use a coin or screwdriver to turn the transit screw clockwise. This will allow the turntable to „float“.

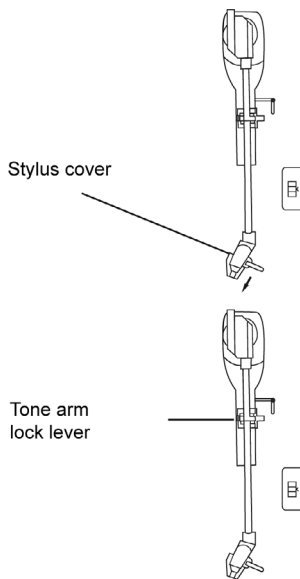

- Remove the opaque white plastic stylus cover from the phonograph stylus by sliding it in the direction of the arrow.
- During this operation pay attention to the stylus, because the stylus damage is not covered by guarantee.
- Remove the twist-tie that was used to secure the tone arm during shipment.
- Release the tone arm lock lever.
- Connect the plug to your AC 230V,50HZ outlet.

## POWER SOURCE

This system is designed to operate on normal 230 V 50 Hz AC only. Attempting to operate from any other power source may cause damage to the system, and such damage is not covered by your warranty.

### **IMPORTANT: Raising And Lowering The Phonograph Lid**

To open the lid, raise it as far as it will go until the lid support bracket „locks“ in the open position. To close the lid, Pull forward the lid support bracket to release and then gently lower the lid.

**TO AVOID DAMAGING THE CABINET OR THE LID, NEVER FORCE THE LID CLOSED. ALWAYS RAISE THE LID TO RELEASE THE LID SUPPORT BRACKET.**

## LOCATION OF CONTROLS AND INDICATORS

### FRONT PANEL

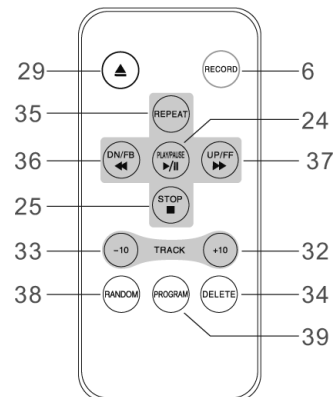
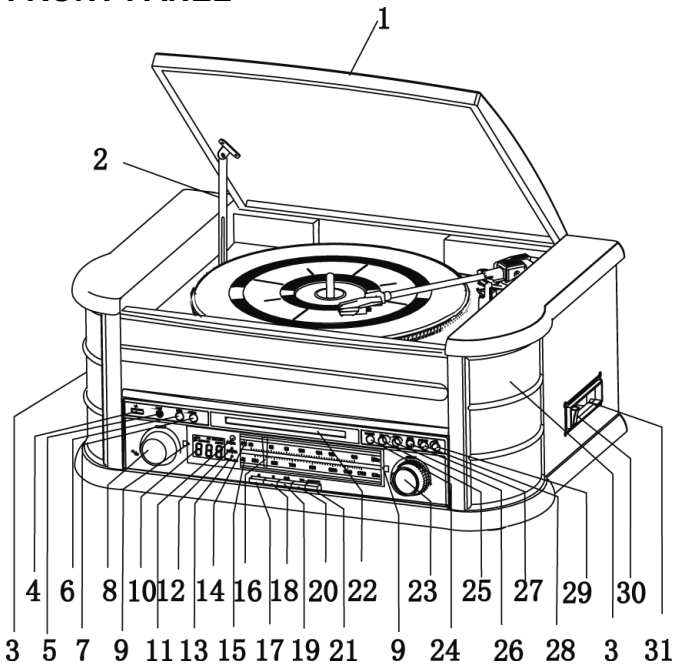

- |                                   |  |
|-----------------------------------|--|
| 1. Phonograph Lid                 | 22. CD Drawer                                      |
| 2. Phonograph Lid Support Bracket | 23. Tuning Control                                 |
| 3. Speakers                       | 24. PLAY/PAUSE Button (▶   )                       |
| 4. USB Socket                     | 25. STOP Button (■)                                |
| 5. POWER button                   | 26. DN/F.R Button (⏮)                              |
| 6. RECORD Button                  | 27. UP/F.F Button (⏭)                              |
| 7. FUNCTION Button                | 28. PLAY MODE Button (↻)                           |
| 8. VOLUME Control                 | 29. OP/CL Button (▲)<br>(CD Open/Close Button)     |
| 9. Tuner Backlight                | 30. Cassette EJ/F.F Button<br>(Eject/Fast Forward) |
| 10. LCD Display                   | 31. Cassette Player Slot                           |
| 11. Remote Control Sensor         | 32. TRACK+10                                       |
| 12. POWER Indicator               | 33. TRACK-10                                       |
| 13. FM ST./REC. Indicator         | 34. DELETE   |
| 14. FM Dial Scale                 | 35. REPEAT.  |
| 15. AM Dial Scale                 | 36. DN/FB(SKIP REV.).                              |
| 16. Tuning Pointer                | 37. UP/FF(SKIP Forward.).                          |
| 17. AM Button                     | 38. RANDOM   |
| 18. FM Button                     | 39. PROGRAM  |
| 19. CD/USB Button                 |  |
| 20. TAPE Button                   |  |
| 21. PHONO/AUX IN Button           |  |

NOTE 1 : All of the buttons on the remote control have the same function as these buttons in the unit. This remote control just used for CD/MP3 and USB mode.

Note 2: Long pressing PLAY/PAUSE on Remote Control for 2 seconds will effect FUNCTION , to change the playing mode between CD and USB. Note 3: Long pressing DELETE on Remote Control for 2 seconds, Deleting will be effectived.

## BACK PANEL

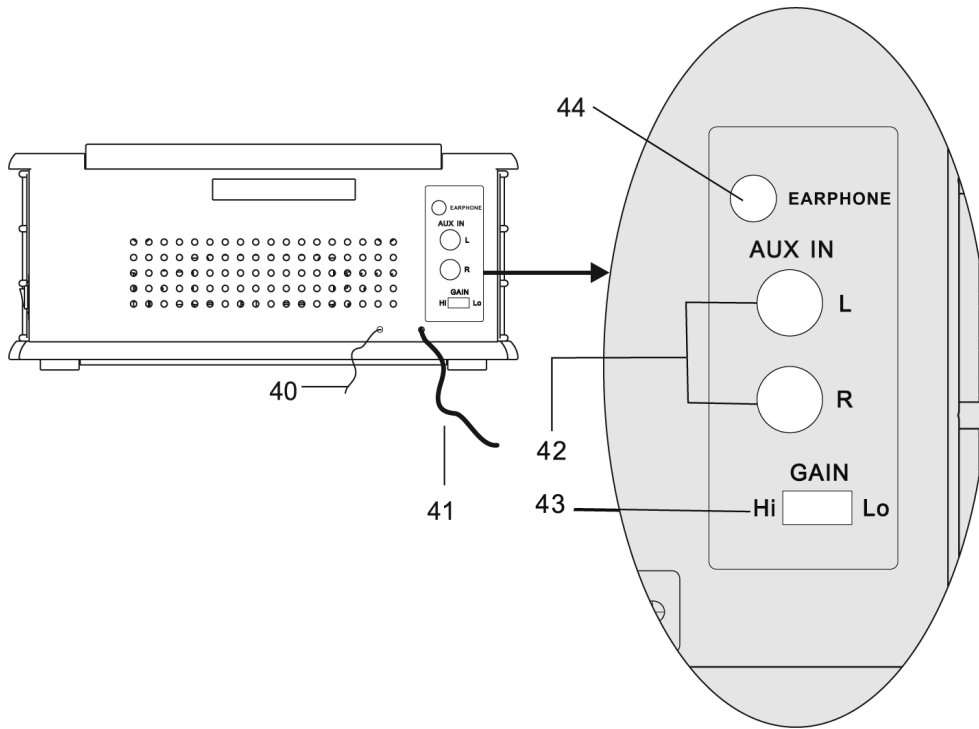

- 40. FM Antenna
- 41. AC Power Cord
- 42. Aux In Jack (L/R)
- 43. Gain Switch
- 44. Earphone Jack

## GRAMOFON

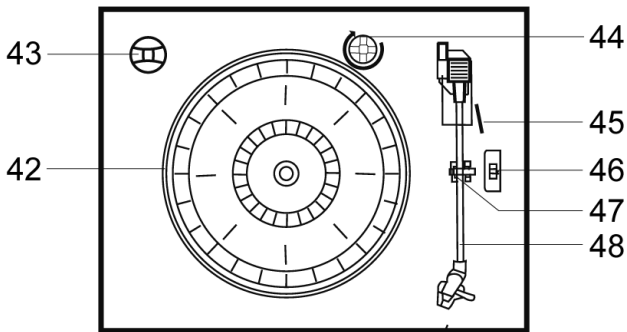

- 45. Turntable
- 46. 45 rpm Adapter
- 47. Transit Screw
- 48. Cue Lever
- 49. Speed Selector(33/45/78 rpm)
- 50. Tone Arm Lock
- 51. Tone Arm with Stylus

## OPERATING INSTRUCTIONS

### POWER ON

1. Press **POWER** to turn the system on. The power indicator lights up.
2. Press the function selector buttons (**AM//FM//CD//USB//TAPE//PHONO//AUX IN**) to select your desired function.
3. Start to adjust the volume by using the **VOLUME** control.
4. When you have finished your listening, press **POWER** again to turn the system off. The power indicator goes ,off'

## USB OPERATION

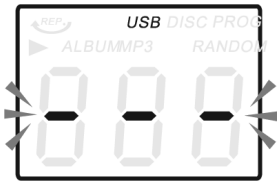

1. Press the CD/USB button first and the FUNCTION button second to enter USB mode, the '---' and 'USB' icon will be shown.
2. Insert a USB device into the USB socket.
3. PLAY/PAUSE, DN/UP and stop functions are the same as CD functions.
4. The USB input is compatible with the data flash memory key, it is not guaranteed the compatibility with proprietary software MP3 players..

**NOTE:** You may press the FUNCTION button on panel or long press PLAY/PAUSE button on Remote control for 2 seconds to change the playing mode between CD and USB.

### PLAYING IN MP3 MODE(UNDER CD/USB OPERATION)

1. Press **PLAY/PAUSE** button (▶||) to start or pause playback of the selected track in the **CD/USB** mode.
2. While playing the song, the song number and folder number of your selected track will be shown on the screen. MP3 icon and '▶' icon will be shown.
3. You can stop the playback at any time by pressing the **STOP** button (■).

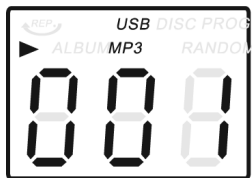

### TRACK SKIP AND HIGH SPEED TRACK SEARCH IN CD/USB MODE

During **CD/USB** playback, press **UP/F.F** (⏪) or **DN/F.R** (⏩) button on the Unit panel or on the remote control repeatedly will skip to higher or lower tracks. Release the button when your desired track number is shown. To rapidly search forward or backward within a track and locate a specific passage of it, depress and hold **UP/F.F** (⏪) or **DN/F.R** (⏩) button. The player will search forward or backward at a high speed. Release the button when you hear your desired passage and the playback will resume normal from that point. To skip 10 tracks BACKWARDS/AFTERWARDS, press TRACK+10 TRACK-10 button on remote control.

### REPEAT/RANDOM FUNCTION IN MP3 MODE(UNDER CD/USB

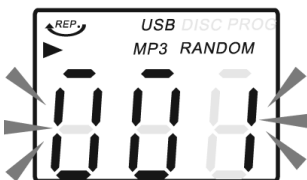

Press the **PLAY. MODE** button on the panel or **REPEAT** button on the Remote control will repeat the currently playing track and the 'rep' icon will be shown on the track number display. Press this button for the second time, will repeat all tracks on the MP3 disc from the first track and the will be shown. Press this button for the third time to repeat all files in the album. Press this button for the fourth time on panel will cancel both the repeat and random playback function. Press this button for the fifth time on panel will cancel random function. If press **REPEAT** button on Remote Control for the fourth time, will cancel the repeat playback function; if press **RANDOM** button on Remote Control for the first time, will begin to Random function, press **RANDOM** button secondly on Remote Control, will cancel the random function.. Press the **STOP** (■) button to stop playing.

**NOTE:** There is no folder in the disc if no MP3 is detected.

## **USB RECORDING**

### **1. RADIO RECORDING**

Be sure the GAIN button at back side is on HI position, blue LCD display will light on. Plug U DISK into USB Socket. Then press AM or FM button. Adjust Tuning receive the desired station. Press RECORD button twice to start recording. Press STOP button to stop recording when you finished recording.

### **2. CD RECORDING**

Plug U DISK into USB Socket .Then press CD/USB button. Place CD into the CD drawer, Play the track which will be recorded. Press RECORD button twice to start recording.

If whole CD will be played, recording will be effected for all the tracks.

Each audio track coincides with its MP3 file, stop recording manually.

**NOTE:** Recording will be fail if press STOP Button during the recording.

### **3. MP3 DISC RECORDING**

Plug U DISK into USB Socket .Then press CD/USB button, place CD into the CD drawer, Play the track which will be recorded. Press RECORD button twice to start recording.

If whole MP3 CD will be played, recording will be effected for all the tracks, stop recording manually. **NOTE:** Recording will be fail if press STOP button during recording.

### **4. CASSETTE RECORDING**

Plug U DISK into USB Socket. Then press TAPE button. Place the cassette into socket.

Play the cassette. Press RECORD button twice to start recording. Press STOP button (■) to stop recording when you finished recording.

### **5. PHONOGRAPH RECORDING**

Plug U DISK into USB Socket. Then press PHONO/AUX IN button. Play the phono, and set the tone arm to the right place. Press RECORD button twice to start recording.

Press STOP button (■) to stop recording when you finished recording.

### **6. AUX IN RECORDING**

Plug U DISK into USB Socket .Connect the audio system into the AUX IN jack on the rear panel. Press PHONO/AUX IN button. Play the audio system which you want to record.

Press RECORD button twice to start recording. Press STOP button (■) to stop recording when you finished recording.

### **7. DELETE TRACKS FROM U DISK**

Then press CD/USB button on panel or long press PLAY/PAUSE button on Remote control to chose USB model.During playing select the track, press for at least 2 seconds **DELETE** and track will be deleted.

### **8. FORMAT U DISK**

Plug U DISK into USB socket. Then press CD/USB button. Press FORMAT and ENTER during play mode“

## **RADIO OPERATION**

1. Press **POWER** to turn the system on The tuner backlight comes 'on'.
2. Rotate the **TUNING** control to tune the desired radio station. If you tune to an **FM** stereo station, the **FM ST./REC.** Indicator will light and reception will be in stereo.
3. When you have finished your listening, press **POWER** again to turn the system off. The **POWER** indicator and the tuner backlight go 'off'.
4. If noises during AM/FM reception, put GAIN control on LO positon



## INFORMATION

The AM antenna is inside the cabinet. If AM reception is unsatisfactory try repositioning the cabinet slightly until the internal antenna is picking up the strongest signal.

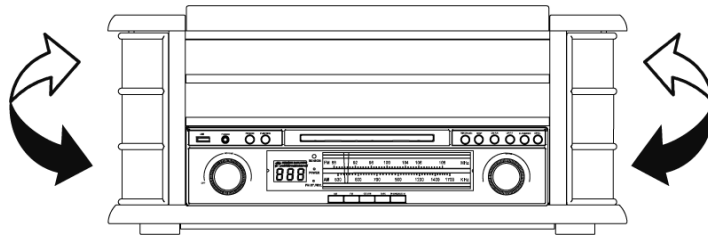

The FM wire antenna is located on the back cabinet. If necessary adjust the position and direction of this antenna until you find the position that provides the best reception.



## CD OPERATION

1. Press the CD/USB button to enter CD mode, the '---' and 'DISC' icon will be shown on the screen. The unit can play CD, CD-R and CD-RW.
2. Press the **OP/CL** ▲ button to open the CD drawer.
3. Place your disc (MP3 is compatible) in the CD drawer with the label side facing up.
4. Press the **OP/CL** ▲ button again to close the CD drawer. Playback will automatically start from first track.
5. MP3 icon will be shown while MP3 is detected. No icon will be shown when no MP3 file is detected in the disc.

## CASSETTE OPERATION

Note: Before inserting a tape in the player be sure that there is no excess slack in the cassette that could become jammed in the mechanism. Refer to the CARE AND MAINTENANCE section for instructions on removing excess slack from the cassette.

1. Press **POWER** to turn the system on. The **POWER** indicator comes 'on'.
2. Press the **TAPE** button to enter the TAPE mode.
3. Insert your cassette into the slot located on right side cabinet, as shown in the illustration, with the side you wish to play facing 'up' and the open end on the right side.

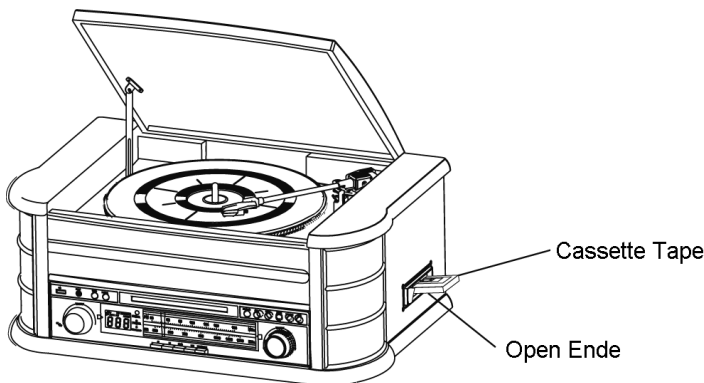

4. Cassette playback begins as soon as the tape is inserted. Adjust the **VOLUME** control to the desired level.

- To advance the tape rapidly, depress the **EJ/F.F** (Eject/Fast Forward) button approximately half way. The tape will move forward rapidly as long as the button is depressed. Normal playback will resume when the button is released.
- When the tape ends, the player stops automatically. Depress the **EJ/F.F** (Eject/Fast Forward) button completely to remove the cassette from the player. You may press the **EJ/FF** (Eject/Fast Forward) button to stop playback and remove the cassette at any time.
- Press **POWER** again to turn the system off . The POWER indicator goes 'off'.

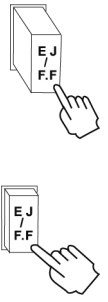

## PLAYING RECORDS

This system includes a full-size, 3-speed, belt-drive turntable. You can play 33, 45 and 78 rpm records.

- Press **POWER** to turn the system on.
- Press the **PHONO** button to enter the **PHONO** mode.
- Make sure that you have removed the stylus cover from the stylus and have released the tone arm lock that secured the tone arm to the tone arm rest.
- Set the turntable speed selector to the appropriate speed 33, 45 or 78 rpm. If you are playing 45 rpm 'singles', place the 45 rpm adapter on the centre spindle.
- Place your record on the centre spindle.
- Raise the cue lever to lift the tone arm off its rest. Move the tone arm to the edge of the record. The turntable starts automatically. Use the cue lever to gently lower the tone arm onto the record.
- Adjust the **VOLUME** control to the desired level.
- When the tone arm reaches the end of the record it automatically returns to the tone arm rest and the record player stops.
- Press **POWER** again to turn the system off . The POWER indicator goes ,off'.

**NOTE:** Do not turn or stop the turntable manually. Moving or jarring the turntable without securing the tone arm clamp could result in damage to the tone arm.

## IMPORTANT!!

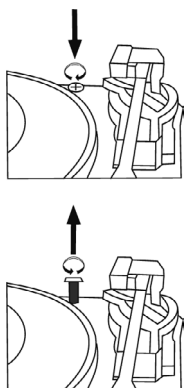

- TO PROTECT THE TURNTABLE FROM DAMAGE DURING TRANSPORTATION, A SILVER TRANSIT SCREW IS LOCATED AT THE UPPER RIGHT OF THE TURNTABLE PLATFORM.
- BEFORE PLAYING, PLEASE USE A SCREWDRIVER TO TURN THE TRANSIT SCREW IN CLOCKWISE DIRECTION (SCREW GOING DOWN) COMPLETELY TO UNLOCK THE TURNTABLE.
- TO LOCK THE TURNTABLE AGAIN FOR TRANSPORTATION, PLEASE TURN THE SCREW IN COUNTER-CLOCKWISE DIRECTION.

## AUXIN OPERATION

Connect the Audio system into the AUX IN Jack on the rear panel, Press the PHONO/AUX IN button. Play your Audio system. Adjust the volume.

## USING STEREO HEADPHONES (NOT INCLUDED)

Connect a set of stereo headphones with a 3.5mm mini-plug to the PHONES jack on the front panel. Before putting on the headphones always set the VOLUME control to a low level. Then put the headphones on and gradually increase the volume to a comfortable listening level. The built-in speakers automatically shut off when headphones are connected to the PHONES jack.

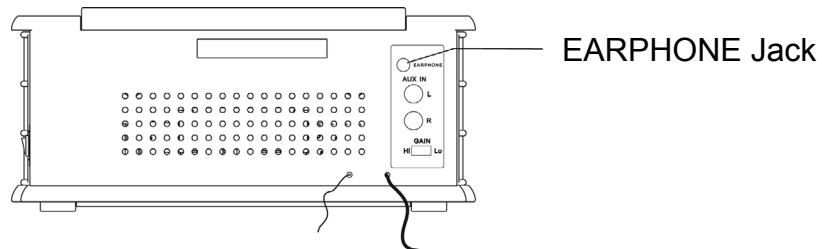

## CARE AND MAINTENANCE

### CASSETTE CARE

Two common causes of trouble experienced when using cassettes are:

1. Tape jamming - Leading to uneven speed in playback, and
2. Tape tangling - Where the tape wraps itself around vital parts of the mechanism.

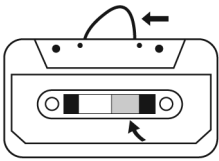

Fig. 1

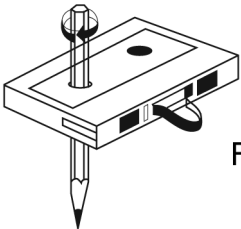

Fig. 2

To reduce the likelihood of these problems occurring, the following precautions should be observed:

- Check that there are no loose layers of tape visible through the cassette centre window (see Fig.1). Take up any loose layers, using a pencil or hexagonal barrelled ballpoint pen, before inserting the cassette into the machine (see Fig.2).
- If the cassette feels „tight“ while performing operation shown (see Fig.2), the tape may be jamming due to „ridges“ formed in the winding of the tape (visible through the centre window). These may be removed, in most cases, by fast winding of the cassette from one end to the other and back again.
- Use only well-known brands of tape. Avoid use of C-120 cassettes.

Furthermore, do not expose cassettes to direct sunlight, dust or oil, and do not touch the tape surfaces.

## COMPACT DISC CARE

- To remove a disc from its storage case, press down on the centre of the case and lift the disc out, holding it carefully by the edges.

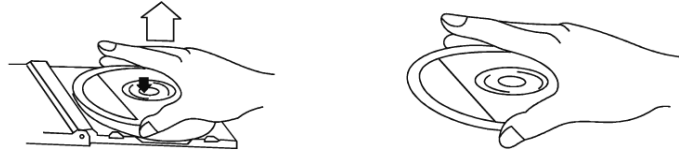

- Fingerprints and dust should be carefully wiped off the discs recorded surface with a soft cloth. Unlike conventional records, compact discs have no grooves to collect dust and microscopic debris, so gently wiping with a soft cloth should remove most particles. Wipe in a straight line from the inside to the outside of the disc.

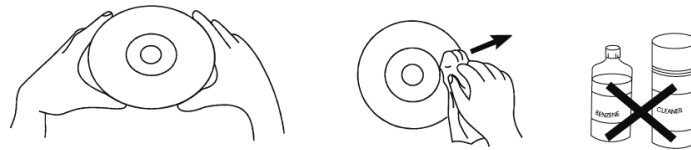

- Clean the disc periodically with a soft, lint-free, dry cloth.  
Never use detergents or abrasive cleaners to clean the disc.
- Never write on or affix labels to the surface of compact discs.

## CARE OF THE CABINETS

You should care for the cabinet as you would care for any piece of the furniture.

When the cabinet becomes dusty wipe it with a soft, non-abrasive dust cloth. If the cabinet becomes smudged with fingerprints you may use any good quality commercial dusting and polishing spray cleaner, however avoid spraying the plastic or metal parts of this system. We recommend that you spray the cleaner on your dust cloth, not directly on the cabinet, to avoid getting any of the spray on the plastic or metal parts.

## TECHNICAL SPECIFICATION

1. Radio  
AM:526 - 1606 KHz  
FM:87.5 - 108 KHz
2. Turntable speed: 33/45/78 RPM can play disc size:17.5/25/30cm
3. CD can play CD/CD-R/CD-RW/MP3
4. USB Connector play MP3
5. C60 - C90 cassette player (C120 cassette is not recommended)
6. Max consumption power: 19W
7. Output power: 2 x 2.5W
8. Weight (netto) 8,1kg

**We reserve the right to change technical specifications.**



**WARNING:** Do not use this product near water, in wet areas to avoid fire or injury of electric current. Always turn off the product when you don't use it or before a revision. There aren't any parts in this appliance which are repairable by consumer. Always appeal to a qualified authorized service. The product is under a dangerous tention.

### Old electrical appliances, used batteries and accumulators disposal



This symbol appearing on the product, on the product accessories or on the product packing means that the product must not be disposed as household waste. When the product/ battery durability is over, please, deliver the product or battery (if it is enclosed) to the respective collection point, where the electrical appliances or batteries will be recycled. The places, where the used electrical appliances are collected, exist in the European Union and in other European countries as well. By proper disposal of the product you can prevent possible negative impact on environment and human health, which might otherwise occur as a consequence of improper manipulation with the product or battery/ accumulator. Recycling of materials contributes to protection of natural resources. Therefore, please, do not throw the old electrical appliances and batteries/ accumulators in the household waste. Information, where it is possible to leave the old electrical appliances for free, is provided at your local authority, at the store where you have bought the product. Information, where you can leave the batteries and accumulators for free, is provided to you at the store, at your local authority.

## HINWEIS

UM DAS RISIKO VON FEUER UND STROMSCHLAGGEFAHR ZU VERMEIDEN, BENUTZEN SIE DIESER STECKER MIT VERLÄNGERUNGSKABELN, STECKERN UND ANDEREN ENDGERÄTEN NICHT, FALLS DER STECKER IN DIESE ENDGERÄTE NICHT VOLL DERART EINGESTECKT WERDEN KANN, DASS DER KONTAKTSTECKER NICHT ENTGEDECKT IST. UM DAS RISIKO VON FEUER ODER VERLETZUNGEN MITTELS DER STROMSCHLAGGEFAHR ZU VERMEIDEN, SETZEN SIE DIESES GERÄT DEM REGEN ODER DER FEUCHTIGKEIT NICHT AUS.

 <p>Blitzsymbol Das Blitzsymbol mit Pfeil in einem gleichseitigen Dreieck weist den Benutzer auf die Anwesenheit von der nicht isolierten „gefährlichen Spannung“, in der Einrichtung hin, die ausreichende Kraft haben kann, die Stromschlagverletzung zu verursachen.</p>	<p><b>WARNUNG</b> <b>GEFAHR VON ELEKTROUNFALL. NICHT ÖFFNEN</b></p> <p><b>HINWEIS:</b> UM DAS RISIKO VON ELEKTROUNFALL ZU VERMEIDEN, DECKEN SIE DAS GERÄT NICHT AB (NOCH HINTERDECKEL). ES GIBT KEINE TEILE ZUR BEDIENUNG VOM BENUTZER DRINNEN. GEBEN SIE DIE SERVISLEISTUNG DER QUALIFIZIERTEN KUNDENDIENSTSTELLE AB.</p>	 <p>Das Ausrufzeichensymbol innerhalb eines gleichseitigen Dreieck weist den Benutzer auf wichtige Betriebs- (Wartungs-) Hinweise in der Bedienungsanleitung hin, die begleitet das Produkt.</p>
--	--	---

## WICHTIGE SICHERHEITSHINWEISE

1. Lesen Sie diese Bedienungsanleitung gut durch.
2. Reinigen Sie das Gerät nur mit einem trockenen Tuch.
3. Decken Sie die Belüftungsöffnungen nicht zu. Installieren Sie gemäß den Anweisungen des Herstellers.
4. Installieren Sie nicht in der Nähe von Wärmequellen, wie z.B. Radiatoren, Wärmeaustauschern, Heizungen oder anderen Geräten (einschließlich Verstärkern), die Wärme erzeugen.
5. Schützen Sie das Netzkabel vor Treten und vor Drücken, insbesondere an Steckern, Steckdose und Orte, wo diese aus dem Gerät austreten.
6. Trennen Sie das Gerät vom Netz während eines Gewitters oder wenn es nicht mehr verwendet wird.
7. Überlassen Sie alle Serviceleistungen dem qualifizierten Servicepersonal.  
Die Serviceleistung ist notwendig, wenn das Gerät irgendwie beschädigt wurde, wie z.B. Schäden an dem Netzkabel oder -stecker, wenn Sie das Gerät begießen oder die Fremdkörper in das Gerät geraten, das Gerät dem Regen oder der Feuchtigkeit ausgesetzt wurde, nicht normal funktioniert oder es zum Fall gekommen ist
8. Dieses Gerät darf nicht dem Tropf- oder Spritzwasser ausgesetzt werden und auf ihn dürfen die mit Flüssigkeiten gefüllten Gegenstände wie Vasen nicht gestellt werden.
9. Überlasten Sie nicht das Netz.
10. Benutzen Sie die Tasten und Steuerelemente wie im Handbuch beschrieben.
11. Bewahren Sie Ihre CDs und Kassetten an einem kühlen Ort, um sie vor den Hitzeschäden zu schützen.
12. Wenn Sie das Gerät an eine andere Stelle plazieren, stellen Sie sich zunächst sicher, dass es vom Netz abgeschaltet ist.

## ANWENDUNGSVORBEREITUNG

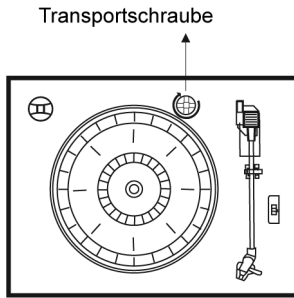

- Entfernen Sie vorsichtig das Gerät aus dem Karton und entfernen das gesamte Verpackungsmaterial.
- Wickeln Sie das Netzkabel ab und spannen Sie es in die volle Länge.
- Wickeln Sie den FM-Antennenleiter ab und spannen Sie es in die volle Länge.
- Stellen Sie das Gerät auf eine flache, ebene Oberfläche mit Zugriff zur Netzsteckdose 230 V / 50 Hz, weg von starken Magnetfeldern.
- Heben Sie den Deckel auf, entdecken Sie den Plattenspieler. Plattenspieler wurde für den Transport mit einer Transportschraube sichergestellt. Mit einer Münze oder einem Schraubenzieher schrauben Sie die Transportschraube im Uhrzeigersinn.
- Dies ermöglicht dem Plattenspieler zu „fahren“.

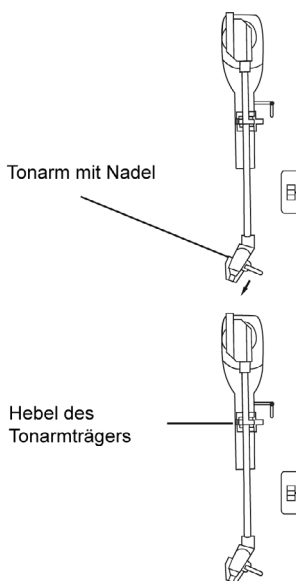

- Entfernen Sie von der Plattenspielernadel eine weiße Kunststoffabdeckkappe derart, dass Sie sie in der Richtung des Pfeils herausziehen.
- Dabei achten Sie auf die Nadel, weil die Nadelbeschädigung nicht unter der Garantie ist.
- Entfernen Sie den Clip, mit dem der Tonarm während des Transports befestigt wurde.
- Stecken Sie den Stecker in die Steckdose 230 V / 50 Hz.
- Transportschraube

## STROMVERSORGUNG

Dieses Produkt ist für den normalen 220V / 50 Hz Wechselstrom zu betreiben. Wenn Sie versuchen, dieses System von einer anderen Energiequelle zu versorgen, könnten Sie die nicht durch die Garantie gedeckten Schaden verursachen.

### WICHTIG: Deckelöffnen und -schließen

Wenn Sie den Deckel öffnen, heben Sie ihn so hoch wie möglich, damit der Deckel in der Position des geöffneten Deckels ist. Wenn Sie den Deckel schließen, heben Sie ihn leicht auf, damit die gesicherte Deckelstütze frei wird und dann senken Sie den Deckel langsam herab.

UM WAND – ODER DECKELBESCHÄDIGUNG ZU VERMEIDEN, SCHLIESSEN SIE NIE DEN DECKEL DURCH DEN DRUCK NACH UNTEN. IMMER ZUERST DEN DECKEL AUFHEBEN, UM DIE DECKELSTÜTZE AUSZULÖSEN.

# LAGE DER BEDIENELEMENTE UND KONTROLLEUCHE

## FRONTBEDIENFELD

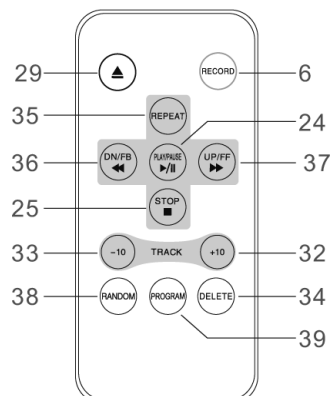
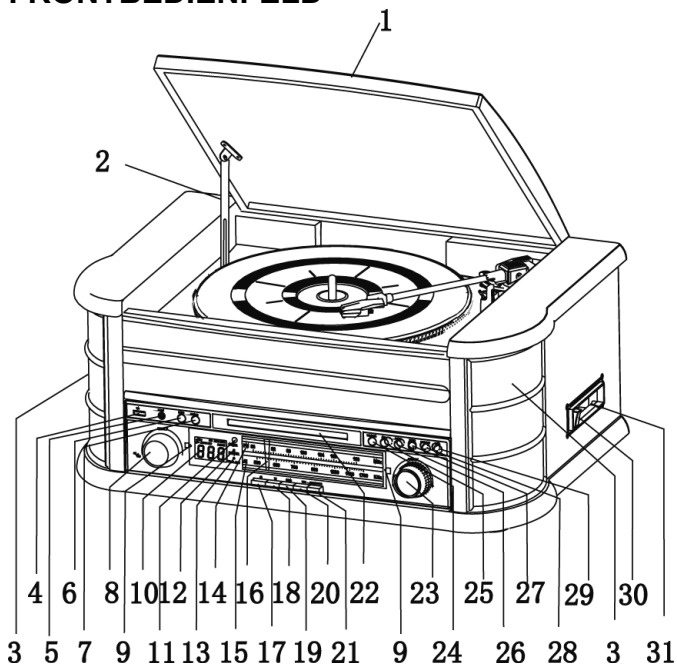

- |   |   |
|---|---|
| <ul style="list-style-type: none"> <li>1. Deckel des Plattenspielers</li> <li>2. Deckelstütze des Plattenspielers</li> <li>3. Lautsprecher</li> <li>4. USB-Buchse</li> <li>5. Haupt POWER-Schalter</li> <li>6. RECORD-Taste (Aufnahme)</li> <li>7. Funktion- Taste (Funktion)</li> <li>8. VOLUME-Regler</li> <li>9. Backlight-Tuner (Hintergrundbeleuchtung)</li> <li>10. LCD - Display</li> <li>11. Fernbedienungsfühler</li> <li>12. Die POWER-Anzeige(Strom)</li> <li>13. FM STEREO-Anzeige</li> <li>14. FM Skala</li> <li>15. AM Skala</li> <li>16. Einstellung-Anzeige</li> <li>17. AM-Taste</li> <li>18. FM-Taste</li> <li>19. CD / USB-Taste</li> <li>20. TAPE-Taste (Band)</li> <li>21. PHONE / AUX IN - Taste<br/>(Aufnahme / Eingabe eines externen Gerätes)</li> </ul> | <ul style="list-style-type: none"> <li>22. CD-Laufwerk</li> <li>23. Tuning-Regler</li> <li>24. PLAY / PAUSE – Taste (▶   )</li> <li>25. STOP –Taste (■)</li> <li>26. DOWN-Taste / Schneller Rücklauf (⏮)</li> <li>27. UP-Taste / schnell vorwärts (⏭)</li> <li>28. PLAY MODE-Taste (↻)</li> <li>29. OP / CL - Taste (▲)<br/>(Öffnen / Schließen CD - Taste)</li> <li>30. EJ / F.F - Taste<br/>(Kassette- Auswurf-taste / schnell vorwärts)</li> <li>31. Kassettenrecorderöffnung</li> <li>32. 10 TITEL VORWÄRDS</li> <li>33. 10 TITEL ZURÜCK</li> <li>34. LÖSCHEN (DELETE)</li> <li>35. WIEDERHOLEN</li> <li>36. DN (unten) / FB (Springen zurück).</li> <li>37. UP (oben) / FF ( Springen vorwärts).</li> <li>38. RANDOM (zufällig)</li> <li>39. PROGRAMM</li> </ul> |
|---|---|

Hinweis 1: Alle Tasten der Fernbedienung nehmen die gleiche Funktion wie die Tasten am Gerät vor. Diese Fernbedienung ist nur für CD/MP3 und USB verwendet.

Hinweis 2: Drücken Sie PLAY / PAUSE-Taste auf der Fernbedienung 2 Sekunden lang und aktivieren Sie Funktion-Mode und Sie können den Wiedergabemodus zwischen CD und USB ändern.

Hinweis 3: Drücken Sie DELETE-Taste auf der Fernbedienung 2 Sekunden lang zur Aktivierung des Löschens.



## HINTERPLATTE

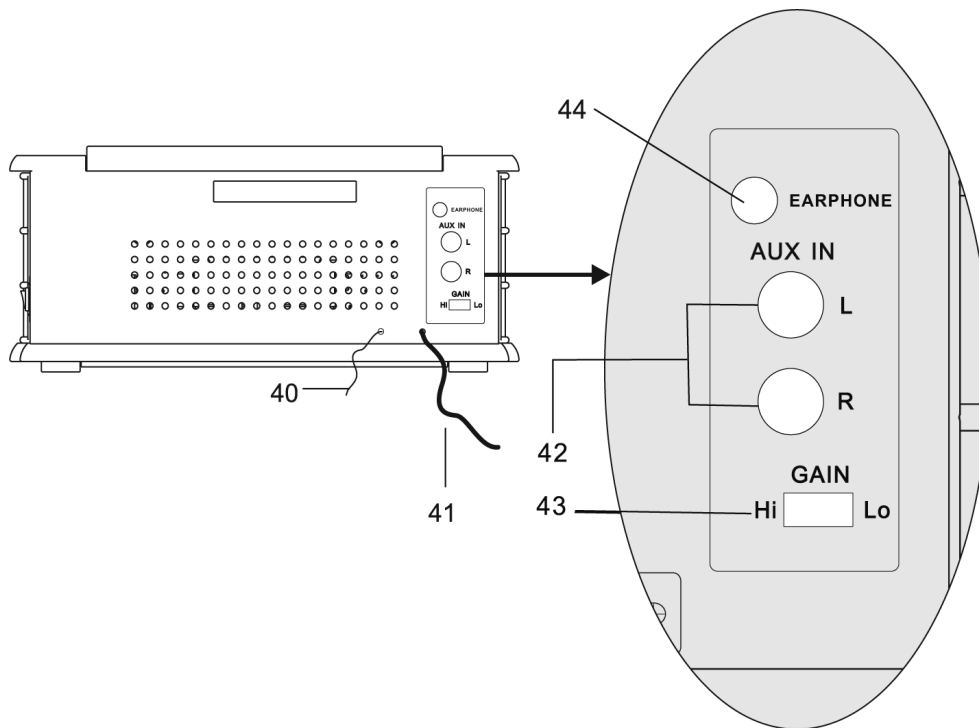

- 40. FM-Antenne
- 41. Power-Kabel
- 42. Eingangsbuchse eines externen Gerätes (Pr / Le)
- 43. Eintragsumschalter (stark/schwach: Hi/Lo)
- 44. Kopfhöreranschluss

## PLATTENSPIELER

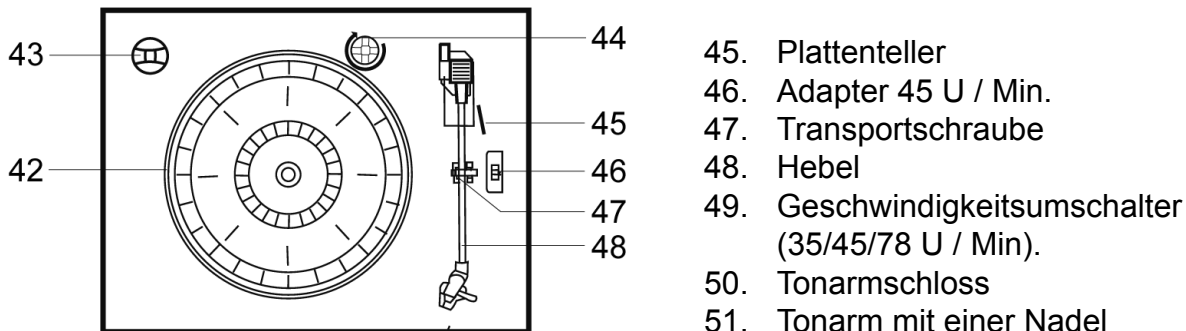

## GEBRAUCHSANLEITUNG

### EIN

1. Drücken Sie die **POWER**-Taste, um das System einzuschalten. Die Stromanzeige leuchtet.
2. Stellen Sie den Funktion-Umschalter (**AM / FM / CD / USB // TAPE // PHONO / AUX IN**) in die gewünschte Position.
3. Lautstärkereglern (VOLUME – Taste) auf das gewünschte Niveau einstellen.
4. Nach dem Hören drücken Sie wieder die **POWER** -Taste, um das System auszuschalten. Betriebsanzeige schaltet aus.

## USB – VERWENDUNG



1. Um in den USB-Modus einzutreten, drücken Sie zunächst die CD / USB Tasten und dann die FUNCTION-Taste. Es zeigt sich „- -“ und das USB-Symbol.
2. Schließen Sie in den USB-Eingang die USB-Anlage an.
3. Funktionen Play / Pause, oben/ unten und STOP-Funktionen sind die gleichen wie CD - Funktion.
4. Der USB-Eingang ist kompatibel mit den Flash-Speichertasten, aber es wird keine Kompatibilität mit der entsprechenden Software für MP3-Player garantiert.

**HINWEIS:** Drücken Sie die FUNCTION-Taste auf dem Bedienfeld oder langes Drücken der PLAY / PAUSE-Taste auf der Fernbedienung für 2 Sekunden und Sie schalten den CD- oder USB- Wiedergabemodus um.

### WIEDERGABE VON MP3 (MIT CD / USB)

1. Drücken Sie **PLAY / PAUSE** (▶ ||) zum Starten oder Anhalten der Wiedergabe der ausgewählten Tracks unter dem **CD / USB**-Modus.  
Bei der Songwiedergabe erscheint sich auf dem Display die Songsnummer und Titelnnummer des ausgewählten Tracks. Auch erscheint eine MP3-Ikone und das (▶) Symbol.
2. Sie können die Wiedergabe jederzeit beenden, Sie drücken STOP (■). BILD

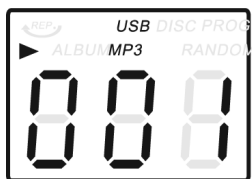

### TRACKSÜBERSPRINGEN UND SCHNELLES TRACKSDURCHSUCHEN IN CD/USB - MODUS

Wenn Sie die während der **CD / USB**- Wiedergabe die **UP / FF** - Taste (⏮) oder **DN / FR** – Taste (⏭) auf dem Bedienfeld oder der Fernbedienung wiederholt drücken, überspringen Sie zu höheren oder niedrigeren Tracks. Sobald der gewünschte Track angezeigt wird, lassen Sie die Taste los.

Um schnell den Track vorwärts oder rückwärts durchzusuchen und einen bestimmten Teil im Track zu finden, drücken Sie und halten Sie die **UP / FF** - Taste (⏮) oder **DN / FR** - Taste (⏭). Der Player sucht die Tracks schnell vorwärts oder rückwärts durch. Sobald Sie den gewünschten Teil hören, lassen Sie die Taste los und die Wiedergabe beginnt ab diesem Punkt in der üblichen Weise. Wenn Sie 10 Tracks vorwärts oder rückwärts springen wollen, drücken Sie die Taste TRACK +10 oder TRACK-10 auf der Fernbedienung.

## WIEDERHOLTE/ZUFÄLLIGE WIEDERGABE IM MP3-MODUS (MITTELS CD / USB)

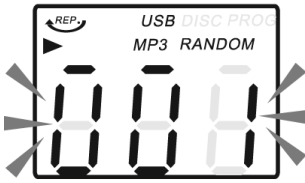

Drücken Sie die **PLAY**-Taste. Drücken Sie die **MODE**-Taste auf dem Bedienfeld oder die **REPEAT**-Taste auf der Fernbedienung und der gerade wiedergegebene Track wird wiederholt, wobei bei der Tracknummerabbildung die **Rep** – Ikone wird erscheinen. Nach dem zweiten Drücken dieser Taste werden alle Tracks auf CD MP3 wiederholen und es wird ..... abgebildet. Falls Sie diese Taste auf dem Bedienpanel zum vierten Mal drücken, brechen Sie die

Wiedergabefunktion und zufällige Wiedergabe ab. Wenn Sie auf dem Bedienpanel zum fünften Mal die gleiche Taste drücken, brechen Sie die Random-Funktion (zufällige Wiedergabe) ab. Wenn Sie die **REPEAT**-Taste auf der Fernbedienung zum vierten Mal drücken, brechen Sie die Wiedergabefunktion ab; wenn Sie die **RANDOM** –Taste auf der Fernbedienung zum ersten Mal drücken, aktivieren Sie die zufällige Wiedergabe. Wenn Sie die **RANDOM** –Taste auf der Fernbedienung zum zweiten Mal drücken, stornieren Sie die zufällige Wiedergabe. Drücken Sie die **STOP**-Taste (■), um die Wiedergabe zu stoppen.

**HINWEIS:** Wenn es kein MP3 gefunden ist, gibt es keine MP3-Dateien in der Anlage.

### USB-AUFNAHME

#### 1. Aufnahme vom Radio

Stellen Sie sicher, dass die **GAIN**-Taste auf der Rückseite HI (High) eingestellt ist; LCD Anzeige leuchtet blau. Stecken Sie den U DISK in die USB- BÜCHSE. Dann drücken Sie die **AM**-oder **FM**-Taste. Mittels der **Tuning**-Taste stellen Sie die gewünschte Station ein. Die Aufnahme beginnt durch Drücken der **RECORD** -Taste zweimal. Nach der Aufnahme beenden Sie die Aufnahme durch Drücken der **STOP**-Taste.

#### 2. Aufnahme von CD

Stecken Sie den U DISK in die USB- BÜCHSE. Drücken Sie dann die **CD / USB**-Taste. Legen Sie in das CD-Laufwerk eine CD-Platte. Starten Sie die Wiedergabe eines Tracks, der aufgenommen werden sollte. Die Aufnahme beginnt durch Drücken der **RECORD** –Taste zweimal. Wenn Sie die gesamte CD-Platte überspielen, werden alle Tracks aufgenommen. Jeder Track entspricht einer MP3-Datei. Die Aufnahme brechen Sie manuell ab. **HINWEIS:** Während der Aufnahme drücken Sie **STOP**, um die Aufnahme abubrechen.

#### 3. AUFNAHME VON MP3-DISK

Stecken Sie den U DISK in die USB- BÜCHSE. Drücken Sie dann die **CD / USB**. Legen Sie in das CD-Laufwerk die CD-Platte. Starten Sie die Wiedergabe eines Tracks, die aufgenommen werden sollte. Die Aufnahme beginnt durch Drücken der **RECORD** –Taste zweimal. Wenn Sie die gesamte CD-Platte überspielen, werden alle Tracks aufgenommen. Jeder Track entspricht einer MP3-Datei. Die Aufnahme brechen Sie manuell ab.

**HINWEIS:** Während der Aufnahme drücken Sie **STOP**, um die Aufnahme abubrechen.

#### 4. AUFNAHME VON DER KASSETTE

Stecken Sie den U DISK in die USB- BÜCHSE. Dann drücken Sie die **TAPE** Taste. Setzen Sie die Kassette in die Kassetteneinheit. Starten Sie die Wiedergabe. Die Aufnahme beginnt durch Drücken der **RECORD** –Taste zweimal. Nach der Aufnahme beenden Sie die Aufnahme durch Drücken der **STOP**-Taste (■).

#### 5. AUFNAHME VON Plattenspieler

Stecken Sie den U DISK in die USB- BÜCHSE. Dann drücken Sie die **PHONO / AUX IN**. Starten Sie die Wiedergabe des Plattenspielers und setzen Sie den Tonarm an die richtige Stelle auf. Aufnahme beginnt durch Drücken der **RECORD**-Taste zweimal. Nach der Aufnahme beenden Sie die Aufnahme durch Drücken der **STOP**-Taste (■).

## 6. Aufnahme von Eingangsbuchse für die externe Anlage

Stecken Sie den U DISK in die USB- Buchse. Schließen Sie das Audio-System an den AUX-IN Konnektor auf der Hinterplatte an. Drücken Sie die PHONO / AUX IN-Taste. Starten Sie die Wiedergabe von Audio-System, von dem Sie aufnehmen möchten. Die Aufnahme starten Sie durch Drücken der RECORD-Taste zweimal. Nach der Aufnahme beenden Sie die Aufnahme durch Drücken der STOP-Taste (■).

## 7. Das Track – Löschen von dem U Disk

Stecken Sie den USB-Disk in eine USB-Buchse. Wählen Sie USB-Modus durch Drücken der CD / USB-Taste auf der Platte oder durch langes Drücken der Play / Pause - Taste auf der Fernbedienung. Während der Wiedergabe wählen Sie einen Titel aus, drücken Sie für mindestens 2 Sekunden lang die **Delete**-Taste und der Titel wird gelöscht.

## 8. Disk-Formatierung

Stecken Sie den USB-Disk in eine USB-Buchse. Drücken Sie dann die CD / USB-Taste. Im Wiedergabe-Modus drücken Sie FORMAT und ENTER.

## RADIOHÖREN

1. Drücken Sie die **POWER**-Taste, um das System einzuschalten. Durch die **AM** oder **FM** Tasten wählen Sie **AM**-und **FM**-Band nach dem Bedarf. Hintergrundbeleuchtung des Tuners schaltet sich ein.
2. Drehen Sie mit dem **Tuning**-Regler, um den gewünschten Radiosender einzustellen. Falls Sie einen **FM** Stereoradiosender einstellen, schaltet sich die Kontrollleuchte **FM ST./ REC.** ein und der Empfang ist stereophon..
3. Nach dem Hören drücken Sie die **POWER** -Taste, um das System auszuschalten. **POWER** – Betriebsanzeige und dieTunerhintergrundbeleuchtung schalten sich aus.
4. Wenn Sie während des Empfanges von AM / FM-Radio das Rauschen hören, geben Sie den GAIN-Schalter in die Stellung LO (Low).

## INFORMATIONEN ÜBER ANTENNE

AM-Antenne ist im Innern des Gerätes. Wenn der AM-Empfang unbefriedigend ist, drehen Sie leicht mit dem Gerät so, damit die innere Antenne das stärkste Signal empfangen kann.

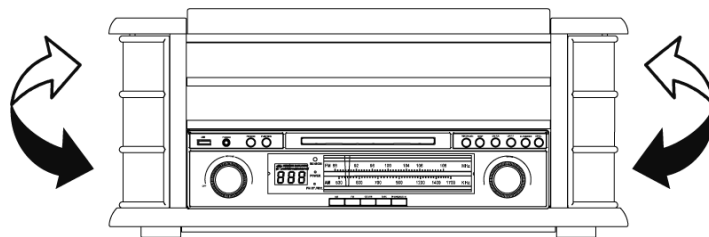

Die FM-Antenne befindet sich auf der Rückseite des Gerätes. Ändern Sie die Position und Richtung der Antenne, falls es notwendig ist, sobald Sie die Stellung mit dem besten Empfang nicht finden.



## CD- HÖREN

1. Schalten Sie die CD / USB-Taste auf CD-Modus um und der Display zeigt „- -“ und die Ikone „DISC“. Das Gerät kann CD, CD-R und CD-RWs wiedergeben.
2. Drücken Sie **OP/CL ▲**-Taste, um das CD-Fach zu öffnen.
3. Legen Sie den CD-Disk (MP3 kompatibel) mit der bedruckten Seite oben ein.
4. Durch Drücken der **OP/CL ▲** schließen Sie das CD-Fach. Disc wird sich ein paar Sekunden drehen und der CD-Player liest ein. Dann der Disk hört mit Drehen auf und zeigt die Gesamtzahl der Titel. Wiedergabe startet automatisch mit dem ersten Track.
5. Wenn MP3-Dateien gefunden werden, erscheint MP3-Ikone. Wenn der Disk keine MP3-Dateien findet, erscheint keine Symbole.

## KASSETTENHÖREN

Hinweis: Vergewissern Sie sich vor dem Kassetteneinsetzen in den Player, dass die Band nicht locker ist, was das Bandaufwickeln verursachen würde. Anweisungen zum Entfernen des lockeren Kassettenbandes in der Kassette siehe Pflege und Wartung.

1. Drücken Sie die **POWER**-Taste, um das System einzuschalten. **POWER**-Anzeige leuchtet.
2. Drücken Sie die **TAPE**-Taste, um das Band einzuschalten.
3. Setzen Sie die Kassette in das Kassettenfach auf der rechten Seite des Gerätes laut dem Bild ein, und zwar mit der Wiedergabeseite nach oben und mit dem offenen Ende in Ihrer Richtung.

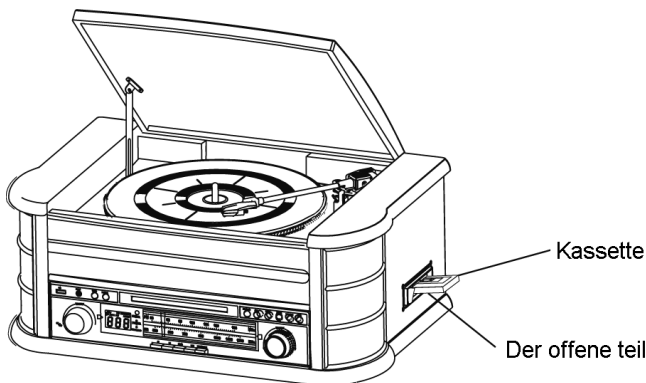

4. Cassette playback begins as soon as the tape is inserted. Adjust the **VOLUME** control to the desired level.
5. Wenn Sie das schnelle Bandvorspulen wünschen, drücken Sie die **EJ / FF**- Taste (Eject / Schneller Vorlauf) zirka in die Hälfte. Das Band wird schnell so lange vorspulen, solange die Taste gedrückt wird. Normale Wiedergabe beginnt, sobald die Taste losgelassen wird.
6. Wenn das Band endet, wird die Wiedergabe automatisch gestoppt. Wenn Sie die Kassette von dem Kassettenfach entfernen wollen, drücken Sie die **EJ / FF**- Taste (Eject / Schneller Vorlauf) bis zum Anschlag. Die Wiedergabe kann abgebrochen werden und das Band entnommen werden, wann immer Sie wollen, und zwar durch Drücken der **EJ / FF**-Taste (Eject / Fast Forward).
7. Durch Drücken der **POWER**-Taste schalten Sie das System aus. **POWER**-Anzeige wird erlöscht.

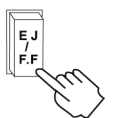
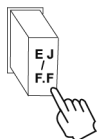

## WIEDERGABE VON PLATTEN

Dieses System hat einen vollwertigen, dreitourigen, riementriebenen Plattenspieler. Sie können die Platten 33, 45 und 78 RPM (U / Min) spielen.

1. Drücken Sie die **POWER**-Taste, um das System einzuschalten.
2. Drücken Sie die **PHONO** – Taste, um das Plattenspieler-Modus einzuschalten.
3. Vergewissern Sie sich, dass Sie von der Nadel die Nadelkappe entfernt haben und die Sperre des Tonarmes freigemacht haben, die den Tonarm auf der Tonarmlehne gefestigt hat.
4. Stellen Sie den Plattenspieler- Geschwindigkeitsumschalter auf die entsprechende Geschwindigkeit - 33, 45 oder 78 U./ Min. ein. Bei der Plattenwiedergabe 45 RPM setzen Sie auf die Mitte des Plattentellers den 45 RPM Adapter auf.
5. Setzen Sie die Platte auf den Mittendorn auf.
6. Mittels des Tonarmhebels heben Sie den Tonarm von der Lehne. Schieben Sie den Tonarm an den Plattenrand ab. Plattenspielerteller beginnt automatisch zu drehen. Mit dem Tonarmhebel lassen Sie langsam den Tonarm auf die Platte nieder.
7. Stellen Sie die Lautstärke mit dem **VOLUME**-Regler auf das gewünschte Niveau ein.
8. Nachdem der Tonarm den Rand gelangt, kehrt es sich automatisch in die Tonarmlehne zurück und die Plattenwiedergabe wird gestoppt.
9. Drücken Sie die **POWER**-Taste, um das System auszuschalten. **POWER**-Anzeige erlischt.

**HINWEIS:** Nicht starten oder stoppen den Plattenteller manuell. Die Bewegung und Rotation des Tonarmes ohne die gesicherte Tonarmklinke können die Tonarmbeschädigung verursachen.

### WICHTIG!

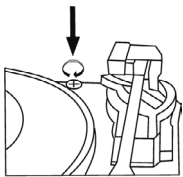

- zum Schutz gegen Beschädigungen während des Plattenspielertransportes gibt es oben rechts die silberne Plattenspielertransportschraube.
- Bevor Sie die Platten wiedergeben, drehen Sie die Transportschraube mit einem Schraubendreher im Uhrzeigersinn (SCHRAUBE sinkt) ganz ein. Damit wird der Plattenteller aufgesperrt.

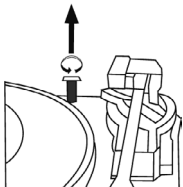

- Falls Sie den Plattenspieler zum Zwecke des Transportes WIEDER zusperren wollen, drehen Sie die Transportschraube wieder gegen den Uhrzeigersinn aus.

### AUX IN - EINGANG

Schließen Sie das Audio-System an den AUX IN- Konnektor auf der Rückseite an und drücken Sie die PHONO / AUX IN - Taste. Machen Sie die Wiedergabe des Audio-Systems an. Die Lautstärke einstellen.

## STEREO-KOPFHÖRER (NICHT MITGELIEFERT)

Schließen Sie die Stereo-Kopfhörer mit einem Minikonnektor 3,5 mm an den PHONES-Konnektor auf der Rückseite des Gerätes an. Vor dem Kopfhöreranlegen stellen Sie die Lautstärke (mit dem Volume-Regler) auf ein niedriges Niveau ein. Dann legen Sie die Kopfhörer an und erhöhen schrittweise die Lautstärke auf einen geeigneten Abhörpegel. Eingebaute Lautsprecher werden nach dem Kopfhöreranknüpfen an die PHONES-Buchse automatisch ausgeschaltet.

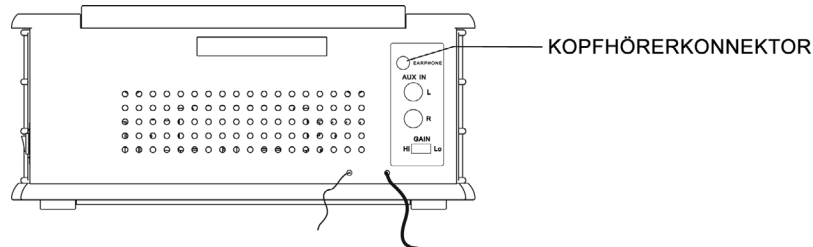

## PFLEGE UND WARTUNG

### KASSETTENPFLEGE

Bei der Kassettenwiedergabe kann es zu folgenden Problemursachen kommen:

1. Knitterband – verursacht die unregelmäßige Wiedergabegeschwindigkeit
2. Bandaufspulen – Bandaufspulen auf die beweglichen Teile des Mechanismus.

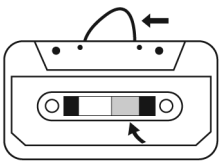

Bil. 1

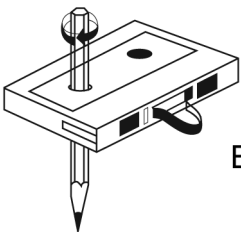

Bil. 2

Beachten Sie folgende Maßnahmen, um das Vorkommen der o.g. Problemen zu vermindern:

- Überprüfen Sie, ob durch das Kassettenmittfenster das gelockerte Band nicht sichtbar ist (siehe Abbildung 1). Vor dem Einlegen der Kassette ins Gerät spannen Sie das gelockerte Band mittels eines Bleistiftes oder eines sechskantigen Stiftes (siehe Abbildung 2).
- Falls Sie beim Bandspannen fühlen (siehe Abbildung 2), dass die Kassette „schwer“ spult, kann das Band dank den beim Kassettenaufspulen erschaffenen überstehenden Kämmen geknittert werden (sichtbar durch das mittlere Fenster). In den meisten Fällen kann es durch das schnelle Bandspulen von Anfang bis Ende und zurück beseitigt werden.
- Verwenden Sie nur Markenkassetten. Verwenden Sie nicht die C-120 Kassetten.

Ausserdem setzen Sie Kassetten der direkten Sonneneinstrahlung, Staub oder Öl nicht aus und berühren Sie die Oberfläche des Bandes nicht.

## KOMPAKTDISK - PFLEGE

- Um einen Disk aus seiner Hülle herauszunehmen, drücken Sie die Mitte der Hülle und heben Sie den Disk so, dass Sie es vorsichtig an den Rand halten. BILD2x

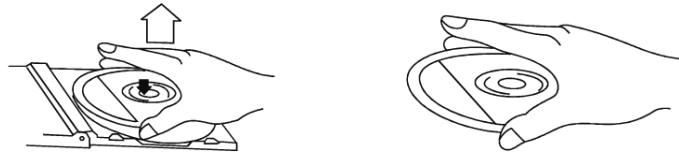

- Fingerabdrücke und Staub sind mit einem weichen Tuch von der aufgezeichneten Seite des Disks zu entfernen. Im Gegensatz zu klassischen Platten haben die Kompaktdisk keine Nuten, die den Staub und mikroskopische Verunreinigungen aufnehmen würden. Vorsichtig mit einem weichen Tuch entfernen Sie die meisten Teilchen. Wischen Sie den Disk mit direkten Bewegungen von der Mitte des Disks zum Rand. BILD 3x

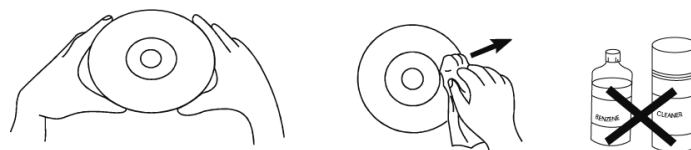

- Reinigen Sie den Disk regelmäßig mit einem weichen, nicht härenden, trockenen Tuch. Zum Reinigen des Disks verwenden Sie keine Reinigungsmittel oder Schleifpasten.
- Auf die Oberfläche des Kompaktdisks nicht schreiben und die Etiketten nicht anbringen.

## GEHÄUSEPFLEGE

Das Gehäuse des Gerätes sollten Sie wie die Möbel pflegen. Wenn das Gehäuse verstaubt, reinigen Sie es mit einem weichen Tuch. Wenn das Gehäuse von den Fingerabdrücken verschmutzt ist, können Sie einen hochwertigen kommerziellen Reinigungs- und Polierspray benutzen, aber verwenden Sie diesen Spray nicht auf Kunststoff-oder Metallteile des Systems. Wir empfehlen den Spray auf Staubtuch und nicht direkt auf das Gehäuse aufzutragen. Dadurch wird verhindert, dass der Spray in den Kontakt mit Kunststoff-und Metallteilen kommt.

## TECHNISCHE DATEN

1. RADIO
2. AM: 526 - 1606 kHz
3. FM: 87,5 bis 108 MHz
4. Plattentellergeschwindigkeit 33/45/78 U / Min, Plattengrößen: 17,5 / 25/30 CM sind abzuspielen
5. CD-Player kann folgende Disks abspielen: CD, CD-R, CD-RW und MP3
6. Über einen USB- Port sind MP3 abzuspielen
7. Kassettenrecorder C60 - C90 (C-120 Kassette wird nicht empfohlen)
8. Maximale Leistung: 19W
9. Ausgangsleistung: 2 x 2,5 W
10. Gewicht (NETTO) 8,1 kg

**Technische Änderungen durch den Hersteller vorbehalten**





**WARNING:** DIESEN STROMVERBRAUCHER NICHT DEM REGEN ODER FEUCHTIGKEIT AUSZUSETZEN, DAMIT SIE DER BRANDGEFAHR ODER DEM STROMSCHLAG VORBEUGEN. IMMER DAS GERÄT AUSZUSCHALTEN, WENN ES NICHT BENUTZT WIRD ODER VOR DER REPARATUR. ES GIBT IM GERÄT KEINE VOM VERBRAUCHER REPARATURBAREN TEILE. MIT REPARATUREN WENDEN SIE SICH IMMER AN EINEN QUALIFIZIERTEN SERVICE AN. DAS PRODUKT IST UNTER GEFÄHRLICHER SPANNUNG:

### Informationen zum Umweltschutz

Wir haben unser Bestes getan, um die Menge der Verpackungen zu reduzieren und wir haben die einfache Verteilung in drei Materialien: Pappe, gemaltes Papier und gestrecktes Polyethylen sichergestellt.

Dieses Gerät enthält Materialien, die nach der Demontage von einer spezialisierten Gesellschaft recycelt werden können. Bitte befolgen Sie örtlichen Vorschriften über die Behandlung von Verpackungsmaterial, entladenen Batterien und die alten Geräte.

### Entsorgung von alten Elektrogeräten und gebrauchten Batterien und Akkumulatoren





Dieses Symbol auf dem Produkt, Zubehör oder seiner Verpackung weist darauf hin, dass das Produkt nicht als Hausmüll behandelt werden kann. Nach dem Ende der Lebensdauer, bitte, liefern Sie das Produkt oder die Batterie (falls vorhanden) an der entsprechenden Stelle der Altelektrogerätesammlung ab, wo diese Elektrogeräte und Batterien recycelt werden. In der Europäischen Union und anderen europäischen Ländern sind die Stellen der Altelektrogerätesammlung. Durch die Sicherstellung der korrekten

Entsorgung dieses Produkts können Sie mögliche negative Folgen für Umwelt und menschliche Gesundheit verhindern, die sonst als Folge unsachgemäße Handhabung des Produktes oder Batterien oder Akkumulatoren auftreten. Materialrecycling trägt zum Schutz der natürlichen Ressourcen bei. Bitte aus diesem Grund werfen Sie die alten Elektrogeräte und Batterien/Akkumulatoren in den Hausmüll nicht aus.

## FIGYELMEZTETÉS

A TŰZ ÉS ÁRAMÜTÉS KOCKÁZATÁNAK ELKERÜLÉSE ÉRDEKÉBEN NE HASZNÁLJA A HÁLÓZATI CSATLAKOZÓ DUGÓT HOSSZABÍTÓKÁBELLEL VAGY MÁS KONNEKTORRAL, HA CSATLAKOZTATÁS UTÁN A DUGÓ VILLÁI KILÁTSZANAK. A TŰZ ÉS ÁRAMÜTÉS KOCKÁZATÁNAK ELKERÜLÉSE ÉRDEKÉBEN NE TEGYE KI A KÉSZÜLÉKET ESŐNEK VAGY NEDVESSÉGNEK.

 <p>A TERMÉK BELSEJÉBEN ÁRAMÜTÉS KOCKÁZATÁT HORDOZÓ, SZIGETELETLEN FESZÜLTSG VAN JELEN.</p>	<p><b>FIGYELEM</b> ÁRAMÜTÉSVESZÉLY – NE NYISSA KI</p> <p><b>FIGYELEM:</b> AZ ÁRAMÜTÉS KOCKÁZATÁNAK ELKERÜLÉSE ÉRDEKÉBEN NE VEGYE LE A KÉSZÜLÉK BORÍTÁSÁT (A HÁTSÓ PANELET SEM). A KÉSZÜLÉK BELSEJÉBEN NINCSENEK A FELHASZNÁLÓ ÁLTAL KEZELENDŐ ALKATRÉSZEK. A JAVÍTÁST BÍZZA SZAKEMBERRE!</p>	 <p>Az egyenlő oldalú háromszögben látható felkiáltójel a készülék használatával (ill. a szervizzel) kapcsolatos fontos szabályokra hívja fel a felhasználó figyelmét. A problémák elkerülése érdekében figyelmesen olvassa el csatolt a leírást!</p>
--	--	--

## FONTOS BIZTONSÁGI SZABÁLYOK

1. Olvassa el az útmutatót.
2. Kizárólag száraz ronggyal tisztítsa a készüléket.
3. Ne takarja le a szellőzőnyílásokat. A készüléket a gyártó útmutatásainak megfelelően helyezze el, ill. szerelje össze.
4. Ne helyezze a készüléket hőforrások, pl. radiátor, hőcserélő eszköz, kályha vagy egyéb olyan eszköz közelébe, amelyek hőt bocsátanak ki (beleértve az erősítőket is).
5. Óvja a hálózati kábelt a taposástól, az összenyomástól, különösen a villásdugó és a konnektor közelében, ill. ott, ahol a készülékhez csatlakozik.
6. Vihar esetén húzza ki a készüléket a konnektorból, ugyanígy járjon el, ha hosszabb ideig nem használja a készüléket.
7. A szerelést, szervizi beavatkozást bízza szakképzett szerelőre. Elengedhetetlen a szervizi beavatkozás, ha a készüléket bármilyen jellegű sérülés érte, pl. megsérült a hálózati kábel vagy a dugó, a készülékre folyadék ömlött, vagy belsejébe idegen tárgy került, a készüléket eső vagy nedvesség érte, nem működik rendesen vagy leesett.
8. Óvja a készüléket folyó vagy csepegő víztől, ne helyezzen rá folyadékot tartalmazó tárgyat, pl. vázát.
9. Ne terhelje túl a konnektort.
10. A funkciógombokat és kapcsolókat használja az útmutatónak megfelelően.
11. A CD-eket és a kazettákat tárolja hűvös helyen, hogy megakadályozza hő okozta károsodásukat.
12. A készülék bekapcsolása előtt győződjön meg róla, hogy csatlakoztatta a hálózati kábelt.

## ELSŐ HASZNÁLAT ELŐTT

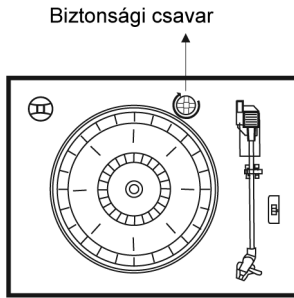

- Óvatosan vegye ki a készüléket a kartondobozból, távolítsa el minden csomagolást.
- Tekerje le a hálózati kábelt és húzza ki teljes hosszában.
- Tekerje le az FM antenna vezetékét és húzza ki teljes hosszában.
- Helyezze a készüléket sima, egyenes felületre, 230 V/50 Hz-es hálózati csatlakozással, olyan helyre, ahol nincs kitéve erős mágneses mező hatásának.
- Emelje fel a védőborítót és tegye szabaddá a lemezjátszót. A lemezjátszót szállítás előtt biztonsági csavarral rögzítették. Egy pénzérme vagy csavarhúzó segítségével forgassa el a csavart az óramutató járásával megegyező irányba. Ezzel feloldja a lemeztányér rögzítését.

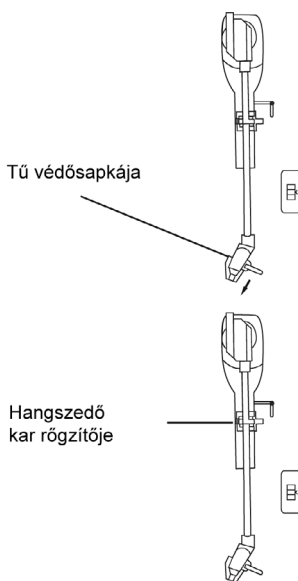

- A lemezjátszó lejátszófejéről távolítsa el az átlátszó műanyag védősapkát a nyíl irányába történő elmozdítással.
- Eközben ügyeljen a tűre, mert a tű sérüléseire nem vonatkozik a garancia.
- Távolítsa el a szorítót, amely a hangszedőkart rögzítette a szállítás alatt.
- Engedje ki a hangszedő kar rögzítőjét.
- Csatlakoztassa a dugót a 230 V/50 Hz-es konnektorba.

## HÁLÓZATI FESZÜLTÉG

A terméket csak szabványos, 220 V, 50 Hz váltóáramú feszültségforráshoz csatlakoztassa. Ha más áramforráshoz csatlakoztatja a készüléket, az meghibásodáshoz vezethet, amire nem vonatkozik a garancia.

### **FONTOS: Védőborító nyitása és zárása**

Felnyitáskor addig emelje védőborítót, míg a borító támasztókarja nem áll be nyitott helyzetbe. A védőborítót lezárásához emelje azt kissé magasabbra, hogy a támasztókar kioldódjon, majd a borítót lassan engedje le.

**A SZEKRÉNY ÉS A BORÍTÓ SÉRÜLÉSEINEK ELKERÜLÉSE ÉRDEKÉBEN SOHA NE ZÁRJA LE A VÉDŐBORÍTÓT ERŐVEL LEFELÉ NYOMVA. ELŐBB MINDIG EMELJE FEL KISSÉ, HOGY KIOLDÓDJON A TÁMASZTÓKAR.**

# VEZÉRLŐELEMEK ÉS KIJELEZŐK ELHELYEZKEDÉSE

## ELÜLSŐ PANEI

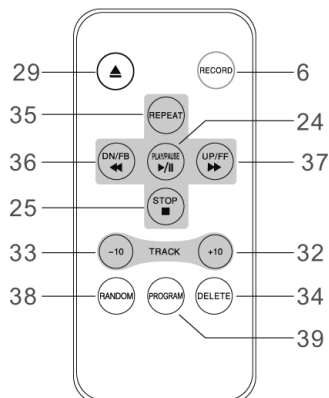
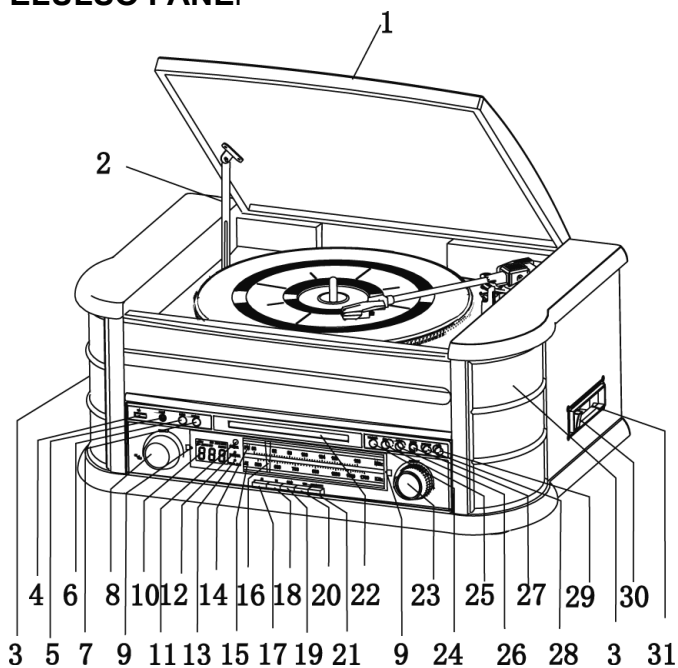

1. Lemezjátszó védőborítója
2. Védőborító támasztéka
3. Hangfalak
4. USB-bemenet
5. POWER - Főkapcsoló
6. RECORD gomb (Hangrögzítés)
7. FUNCTION gomb (Funkcióváltás)
8. VOLUME - Hangerő
9. Tuner megvilágítás
10. LCD kijelző
11. Távirányító érzékelő
12. POWER kontrollégő (Feszültséghez csatlakoztatva)
13. FM STEREO kontrollégő
14. FM frekvenciakijelző
15. AM frekvenciakijelző
16. Frekvenciakijelző
17. AM gomb
18. FM gomb
19. CD/USB gomb
20. TAPE (Magnó)
21. PHONE/AUX IN gomb (Lemezjátszó/Külső eszköz csatlakoztatása)
22. CD-rekesz
23. Csatornakereső
24. LEJÁTSZÁS/SZÜNET (▶ ||)
25. STOP (■)
26. LE/GYORSAN VISSZA (⏮)
27. FEL/GYORSAN ELŐRE (⏭)
28. LEJÁTSZÁSI MÓD (↻)
29. OP/CL (▲)  
(CD Nyit/Zár)
30. EJ/F.F gomb  
(Kazetta ki/Gyorstekerés előre)
31. Kazettás magnó rekesze
32. TRACK+10 - 10 zeneszámmal (track-kel) előre
33. TRACK-10 - 10 zeneszámmal (track-kel) vissza
34. DELETE - Törlés
35. REPEAT - Ismétlés
36. DN/FB(SKIP REV.) - Le/Előző
37. UP/FF(SKIP Forward) - Föl/Következő
38. RANDOM - Véletlenszerű
39. PROGRAM

1. MEGJEGYZÉS: A távirányító gombjainak funkciói megegyeznek a készüléken lévő gombok funkcióival. Ez a távirányító csak a CD/MP3 és az USB módban használható.

2. MEGJEGYZÉS: A PLAY/PAUSE (lejátszás/szünet) gombot 2 másodpercig lenyomva tartva aktiválható a FUNCTION (funkció) mód, ahol a CD és az USB lejátszási mód közül választhatunk. 3. Megjegyzés: A távirányító DELETE (Törlés) gombját 2 másodpercig lenyomva tartva aktiválható a törlés funkciót.

## HÁTSÓ PANEL

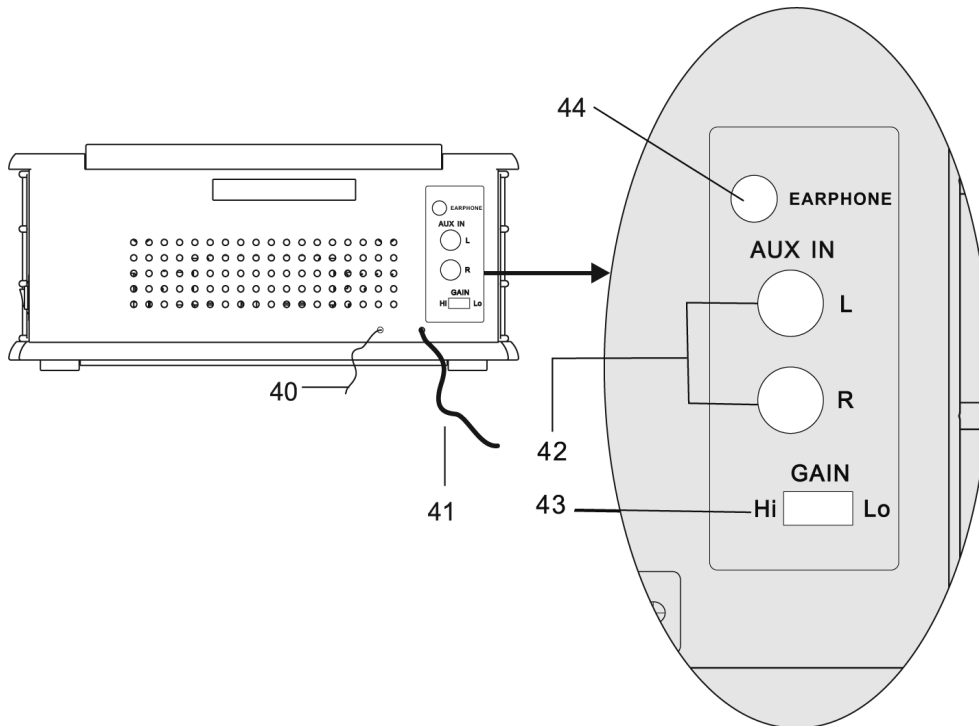

- 40. FM antenna
- 41. Hálózati kábel
- 42. Külső eszköz csatlakoztatása - bemenet (Pr/Le)
- 43. Gain Switch
- 44. Fülhallgató csatlakozónyílása

## LEMEZJÁTSZÓ

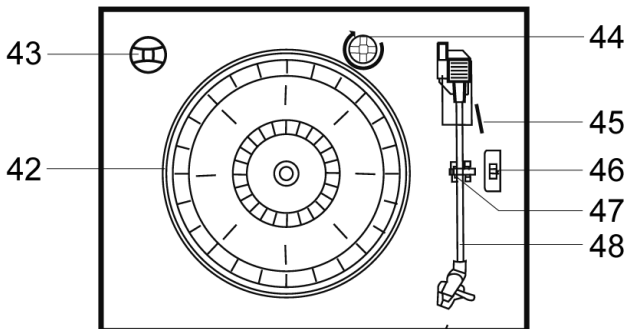

- 45. Lemeztányér
- 46. 45 RPM adapter
- 47. Biztonsági csavar
- 48. Hangszedő kar emelő (lift)
- 49. Sebességválasztó (35/45/78 RPM)
- 50. Hangszedő kar rögzítője
- 51. Hangszedő kar tűvel

## HASZNÁLATI ÚTMUTATÓ

### BEKAPCSOLÁS

1. A **POWER** gomb megnyomásával a rendszer bekapcsolódik. Az áramellátás kijelző világítani kezd. A **POWER** gomb megnyomásával a rendszer bekapcsolódik. Az áramellátás kijelző világítani kezd.. A **POWER** kontrollégő kigyullad.
2. A funkcióváltó gombot (**AM//FM//CD//USB//TAPE//PHONO//AUX IN**) állítsa a megfelelő helyzetbe.
3. Az **VOLUME** gombbal állítsa be a kívánt hangerőt.
4. Miután a zenehallgatást befejezte, a rendszer kikapcsolásához nyomja meg a **POWER** gombot. Az áramellátás kijelző kialszik. A **POWER** kontrollégő kialszik.

## USB

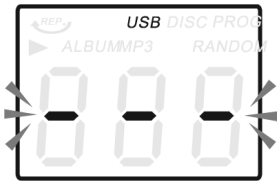

1. Az USB mód aktiválásához előbb a CD/USB gombot, majd ezt követően a FUNCTION gombot nyomja meg. A kijelzőn a következő jelenik meg: „- - -“, és feltűnik az USB ikon.
2. Az USB csatlakozónyílásba csatlakoztasson USB eszközt.
3. A PLAY/PAUSE (Lejátszás/Szünet), DN/UP (Le/Föl) és a STOP gombok funkciói megegyeznek a CD lejátszáskor érvényes funkciókkal.
4. Az USB csatlakozás kompatibilis az adathordozó memóriakulcsokkal, az USB csatlakozás és az MP3 lejátszó saját szoftvere közötti kompatibilitás nem garantált.

**Megjegyzés:** A készülék paneljén lévő FUNCTION (Funkció) gombot lenyomva vagy a távirányító PLAY/PAUSE (Lejátszás/Szünet) gombját 2 másodpercig lenyomva tartva a CD és az USB lejátszási mód közül választhatunk.

### MP3-LEJÁTSZÁS (CD/USB ESETÉN)

1. A **PLAY/PAUSE** (▶ ||) gomb lenyomásával elindítja vagy leállítja a kiválasztott track lejátszását **CD/USB** módban.
  2. A track lejátszásakor a kijelzőn megjelenik a track sorszáma és a kiválasztott track tételének a száma, valamint az MP3 ikon és a ▶ ikonok.
- A lejátszás bármikor leállítható a **STOP** (■) gomb megnyomásával.

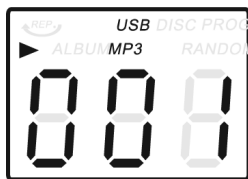

### UGRÁS ÉS GYORSKERESÉS CD/USB MÓDBAN

Ha a CD/USB módú lejátszás során lenyomja az **UP/F.F** (⏪) vagy a **DN/F.R** (⏩) gombot a panelen vagy a távirányítón, a lejátszás előre vagy hátra lép a trackek között. Ha megtalálta a keresett tracket, engedje fel a gombot. Amennyiben az adott tracken belül kíván előre vagy hátra mozogni – pl. az adott zeneszám valamely részét keresi –, nyomja le és tartsa lenyomva az **UP/F.F** (⏪) vagy a **DN/F.R** (⏩) gombot. Ekkor a lejátszó előre, ill. vissza irányú gyors sebességre vált. Amint eléri a keresett részt, engedje el a gombot. A normál lejátszás az adott ponttól folytatódik. Ha 10 tracket kíván átugorni előre vagy hátra, nyomja meg a távirányítón a **TRACK+10** vagy a **TRACK-10** gombot.

### ISMÉTLÉS/VÉLETLEN SORRENDŰ LEJÁTSZÁS MP3 MÓDBAN (CD/USB ESETÉN)

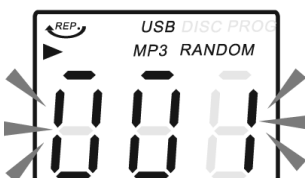

A készülék paneljén lévő **PLAY** (Lejátszás) **MODE** (üzemmód) gomb megnyomásával vagy a távirányítón lévő **REPEAT** (Ismétlés) gomb megnyomásával a távirányítón az éppen lejátszott track ismétlését kapcsolja be, a kijelzőn megjelenik a 'rep' ikon. Ha ismét megnyomja ugyanezt a gombot, az MP3-lemezen található valamennyi track lejátszása ismétlődik az első tracktől kezdve, a kijelzőn megjelenik a 'REP' ikon. A gomb negyedszeri megnyomásával elindul a véletlen lejátszás és megjelenik A panelen lévő gomb negyedszeri megnyomásával úgy az ismétlés, mint a véletlenszerű lejátszás funkcióból kilépünk. Ha a panelen lévő gombot ötödször is megnyomjuk, kilépünk a véletlenszerű lejátszás funkcióból. A távirányítón lévő **REPEAT** (Ismétlés) gomb negyedszeri megnyomásával kilépünk az ismételt lejátszás funkcióból; a távirányítón **RANDOM** (Véletlenszerű) gombot egyszeri megnyomásával aktiválható a véletlenszerű lejátszás funkció. A távirányító **RANDOM** (Véletlenszerű) gombját másodszor megnyomva kilépünk a véletlenszerű lejátszás funkcióból.. A **STOP** (■) gomb meg-

nyomásával megállítja a lejátszást.

**MEGJEGYZÉS:** Ha a rendszer nem talál MP3-at, a lemezen nincsenek trackek.

## USB-FELVÉTEL

### 1. FELVÉTEL RÁDIÓBÓL

Csatlakoztassa az U DISK-et az USB-bemenetbe, majd nyomja le az AM vagy az FM gombot. A csatornakereső segítségével állítsa be a kívánt rádiócsatornát. A felvételt a RECORD gomb lenyomásával indítja el. A felvétel végén a rögzítést a STOP lenyomásával állíthatja meg.

### 2. FELVÉTEL CD-RŐL

Csatlakoztassa az U DISK-et az USB-bemenetbe, majd nyomja meg a CD/USB gombot. Helyezze be a rekeszbe a CD-t. Indítsa el annak a tracknek a lejátszását, amelyet fel szeretne venni. A felvételt a RECORD gomb lenyomásával indítja el. A track teljes rögzítése után a felvétel automatikusan leáll.

**MEGJEGYZÉS:** Ha a felvétel alatt megnyomja a STOP gombot, törli a rögzítést.

### 3. FELVÉTEL MP3- és WMA-LEMEZRŐL

Csatlakoztassa az U DISK-et az USB-bemenetbe, majd nyomja le a CD/USB gombot. Helyezze be a rekeszbe a CD-t. Indítsa el annak a tracknek a lejátszását, amelyet fel szeretne venni. A felvételt a RECORD gomb lenyomásával indítja el. **MEGJEGYZÉS:** A felvétel alatt nem hallatszik semmi. A track teljes rögzítése után a felvétel automatikusan leáll.

### 4. FELVÉTEL KAZETTÁRÓL

Csatlakoztassa az U DISK-et az USB-bemenetbe, majd nyomja le a TAPE gombot. Helyezze be a rekeszbe a kazettát. Indítsa el a kazetta lejátszását. A felvételt a RECORD gomb lenyomásával indítja el. A felvétel végén a rögzítést a STOP ■ gomb lenyomásával állíthatja meg.

### 5. FELVÉTEL LEMEZJÁTSZÓRÓL

Csatlakoztassa az U DISK-et az USB-bemenetbe, majd nyomja le a PHONO/AUX IN gombot. Indítsa el a lemezjátszót, helyezze a hangszedő kart a megfelelő helyre. A felvételt a RECORD gomb lenyomásával indítja el. A felvétel végén a rögzítést a STOP ■ gomb lenyomásával állíthatja meg.

### 6. FELVÉTEL KÜLSŐ ESZKÖZRŐL

Csatlakoztassa az U DISK-et az USB-bemenetbe. Csatlakoztassa a külső eszközt a hátsó panelen található AUX IN bemenetbe. Nyomja le a PHONO/AUX IN gombot. Indítsa el a külső hangszedő lejátszását, amelyről felvételt szeretne készíteni. A felvételt a RECORD gomb lenyomásával indítja el. A felvétel végén a rögzítést a STOP ■ gomb lenyomásával állíthatja meg.

### 7. U-DISC TÖRLÉSE

Csatlakoztassa az U DISK-et az USB-bemenetbe. Az USBmód a készülék paneljén lévő CD/USB gomb megnyomásával vagy a távirányítón lévő PLAY/PAUSE (Lejátszás/Szünet) gomb megnyomásával aktiválható. Nyomja meg a DELETE gombot segítségével törli a számot.

## RÁDIÓ

1. A **POWER** gomb megnyomásával bekapcsolja a rendszert. Az **AM** és az **FM** gombbal válassza ki tetszés szerint az **AM** vagy az **FM** sávot. Bekapcsol a csatornakereső kijelző háttér-megvilágítása.
2. Forgassa el a **TUNING** csatornakeresőt és állítsa be a kívánt rádiócsatornát. Ha sztereó **FM** csatornát állít be, kigyullad az **FM ST./REC.** kijelző, ami a sztereó vételt jelzi.
3. A rendszer kikapcsolásához ismét nyomja meg a **POWER** gombot. A **POWER** kontrollégő és a csatornakereső háttér-megvilágítása kikapcsol

## TÁJÉKOZTATÁS AZ ANTENNÁRÓL

Az AM antenna a készülék belsejében található. Amennyiben az AM vétel nem megfelelő, forgassa el kissé a készüléket a tisztább vétel érdekében.

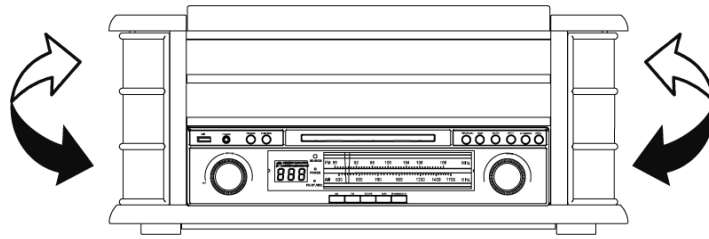

Az FM antenna a készülék hátsó részén található. Ha szükséges, változtasson az antenna állásán és irányán, míg nem találja meg a legtisztább vételt biztosító helyzetet.



## CD-LEJÁTSZÓ

1. A **CD/USB** megnyomásával CD módra vált, a kijelzőn a következő jelenik meg: „- - -” és feltűnik a „DISC” ikon. A készülék CD, CD-R a CD-RW lemezek lejátszására alkalmas.
2. A **OP/CL** (▲) gomb megnyomásával kinyitja a CD-rekeszt.
3. Helyezze a rekeszbe a lemezt (MP3 kompatibilis) a nyomtatást tartalmazó felével felfelé.
4. Az **OP/CL** (▲) gomb ismételt megnyomásával bezárja a rekeszt. A CD néhány másodpercig forog, míg a készülék beolvassa. Ezután a CD leáll és a kijelzőn megjelenik a CD-n található trackek száma.
5. Ha a készülék MP3 trackeket talál, megjelenik az MP3 ikon. Ha a CD-n nem található MP3 trackek, nem jelenik meg semmilyen ikon.

## KAZETTAHALLGATÁS

**Megjegyzés:** Mielőtt a magnóba helyezi a kazettát, győződjön meg róla, hogy a szalag nem laza, mert az a szalag feltekeredéséhez vezethetne. A kilazult kazetta kezelésére vonatkozó útmutatást lásd. az **ÁPOLÁS ÉS KARBANTARTÁS** részben.

1. A **POWER** gomb megnyomásával bekapcsolja a rendszert. t. Állítson be alacsony hangerőt. A **POWER** kontrollégő kigyullad.
2. A **TAPE** gomb megnyomásával a rendszert magnetofon módba kapcsolja át.
3. A kazettát helyezze be a készülék jobb oldalán elhelyezkedő rekeszbe a kép szerint, a lejátszani kívánt oldalával felfelé, a nyitott fele legyen közelebb.

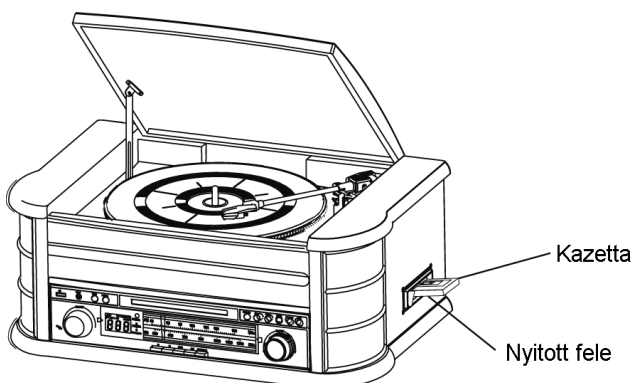

4. Egy határozott mozdulattal csúsztassa be a kazettát. Elkezdődik a lejátszás. Az **VOLUME** gombbal állítsa be a kívánt hangerőt.



5. Gyorstekeréshez nyomja le az **EJ/F.F** (Ki/Gyorstekerés előre) gombot kb. félig. A szalag mindaddig gyorsan tekeredik előre, amíg lenyomva tartja a gombot. Ha a gombot felengedi, folytatódik a normál lejátszás.
6. A kazetta végén a lejátszás automatikusan leáll. A kazettát kivételéhez határozott mozdulattal nyomja meg az **EJ/F.F** (Ki/Gyorstekerés előre) gombot. A lejátszást bármikor leállíthatja és kiveheti a kazettát a fenti módon, az **EJ/F.F** (Ki/Gyorstekerés előre) gomb lenyomásával.
7. A **POWER** gomb ismételt megnyomásával kikapcsolja a rendszert, míg nem hall kattanást. A **POWER** kontrollégő kialszik.

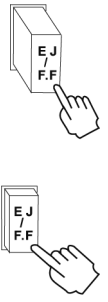

## LEMEZJÁTSZÓ

A készülék teljes értékű, háromsebességű, szíjjal meghajtott lemezjátszóval rendelkezik. 33, 45 és 78 RPM (ford./perc) bakelitlemezek lejátszására alkalmas.

1. A **POWER** gomb ismételt megnyomásával kikapcsolja a rendszert.
2. Nyomja meg a **PHONO** funkciógombot, ezzel lemezlejátszó funkcióra vált.
3. Győződjön meg róla, hogy a tűről eltávolította a védősapkát, és kioldotta a hangszedő kar rögzítőjét, amely a hangszedő kart a kar támasztékához rögzítette.
4. Állítsa be a gramfon sebességválasztóját a kívánt sebességre – 33, 45 vagy 78 ford./perc. Amennyiben 45 RPM lemezt kíván lejátszani, helyezze a lemeztányér középre a 45 RPM adaptert.
5. Helyezze a lemezt a lemeztányér-tüskére.
6. A hangszedőkar-emelő (lift) segítségével emelje fel a hangszedő kart a támasztékról. Mozdítsa a hangszedő kart a lemez széle felé. A lemeztányér automatikusan forogni kezd. A lift segítségével lassan engedje le a hangszedő kart a lemezre.
7. Az **VOLUME** gombbal beállíthatja a kívánt hangerőt.
8. Amint a hangszedő kar eléri a lemez szélét, automatikusan visszaáll a hangszedő kar támasztékára, és a lemez lejátszása leáll.
9. A **POWER** gomb ismételt megnyomásával kikapcsolja a rendszert. Az áramellátás kijelző kialszik. A **POWER** kontrollégő kialszik.

**Megjegyzés:** Ne mozgassa a lemeztányért kézzel. A mozgatás és a rögzítetlen hangszedő kar forgatása a hangszedő kar sérüléséhez vezet.

## FONTOS!!

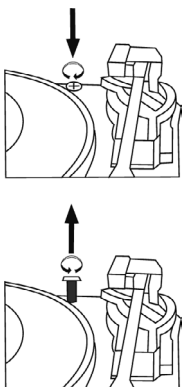

- A LEMEZJÁTSZÓ SÉRÜLÉSEKTŐL VALÓ VÉDELME ÉRDEKÉBEN A SZÁLLÍTÁS SORÁN A LEMEZJÁTSZÓ TÁNYÉRJA FÖLÖTT JOBBRA EGY EZÜST SZÍNŰ BIZTONSÁGI CSAVAR TALÁLHATÓ.
- LEJÁTSZÁS ELŐTT EGY CSAVARHÚZÓ SEGÍTSÉGÉVEL TELJESEN CSAVARJA BE A BIZTONSÁGI CSAVART AZ ÓRAMUTATÓ JÁRÁSÁVAL MEGEGYEZŐ IRÁNYBA (A CSAVAR „LEMEGY“). EZZEL KIOLDJA A LEMEZJÁTSZÓ TÁNYÉRJÁT.
- HA SZÁLLÍTÁS CÉLJÁBÓL ISMÉT SZERETNÉ LEZÁRNI A LEMEZJÁTSZÓT, OLDJA KI A CSAVART AZ ÓRAMUTATÓ JÁRÁSÁVAL ELLENKEZŐ IRÁNYBA FORGATVA.

## AUX IN-BEMENET

Csatlakoztassa a rendszert a hátsó panelen található AUX IN-bemenethez és nyomja meg a PHONO/AUX IN gombot. Elindítja a rendszer lejátszását. Állítsa be a hangerőt.

## SZTEREÓ FÜLHALLGATÓK HASZNÁLATA (NEM TARTOZÉK)

A 3,5 mm mini dugójú sztereó fülhallgatókat csatlakoztassa az elülső panelon található **PHONES** bemenethez. A fülhallgató felhelyezése előtt az **VOLUME** gombot állítsa alacsony hangerőre. Utána tegye fel a fülhallgatót és állítsa be a hallgatáshoz megfelelő hangerőt. A beépített hangszórók a fülhallgató **PHONES** bemenethez történt csatlakoztatása után automatikusan kikapcsolnak.

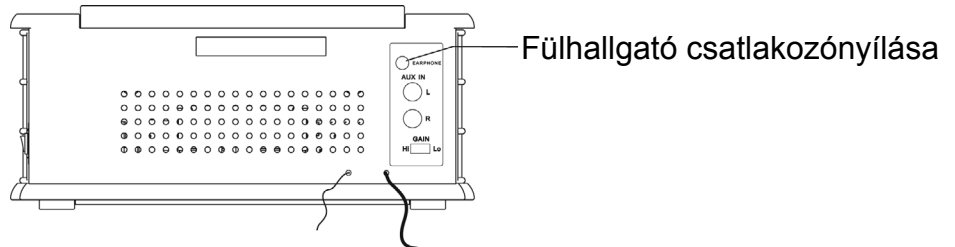

## ÁPOLÁS ÉS KARBANTARTÁS

### A KAZETTÁK KEZELÉSE

A kazetták használata során rendszerint két okból merülhetnek fel problémák:

1. Összegyűrődik a szalag – a lejátszás egyenetlen sebességűvé válik, és
2. Feltekeredik a szalag – ha a szalag feltekeredik a készülék mozgó részeire.

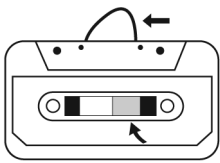

Kép. 1

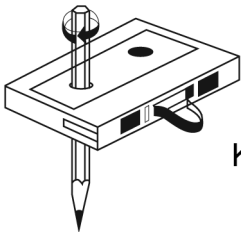

Kép. 2

A fenti problémák valószínűségének csökkentése érdekében tartsa be az alábbi utasításokat:

- Ellenőrizze, hogy a kazetta középső ablakocskáján keresztül nem láthatók-e laza szalagrétegek (lásd. 1. kép). Mielőtt a kazettát behelyezi a készülékbe, egy ceruza vagy hatszögű toll segítségével feszítse ki a meglazult rétegeket (lásd. 2. kép).
- Ha a fenti eljárás során (lásd. 2. kép) úgy érzi, hogy a kazetta „mereven”/nehezen forog, előfordulhat, hogy a szalag a kazetta tekerésére szolgáló kiálló „fésűben” akad el (a középső ablakocskán át látható). Az esetek többségében a probléma elhárítható a kazetta gyorscsévével előbb az egyik, majd a másik végéig.
- Csak elismert gyártó kazettáit használja.  
Ne használjon C-120 típusú kazettákat.

A kazettákat ne tegye ki közvetlen napsütésnek, pornak, olajoknak, és ne érintse a szalag felületét.

## A CD-K KEZELÉSE

- Ha a CD-t ki szeretné venni a tokjából, nyomja le a tok közepét, és a CD-t óvatosan, a szélénél körbefogva emelje ki a dobozból.

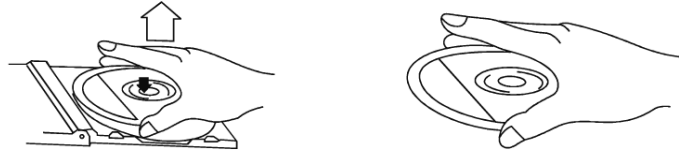

- Az ujjnyomokat és a port puha textillel távolítsa el a CD műsoros feléről. A klasszikus bakelitlemezekkel ellentétben a CD-ken nincsenek vágatok, amelyekben megragadna a por vagy más mikroszkopikus szennyeződés. Az óvatos törlés a szennyeződés nagyobb részét eltávolítja. A CD-t egyenes mozdulatokkal, a közepétől a széle felé törölgesse le.

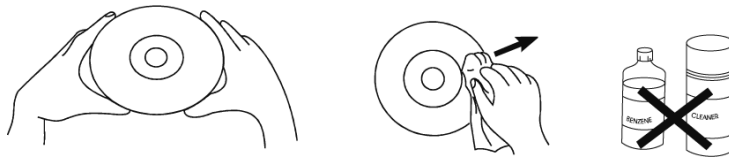

- A CD-t rendszeresen tisztítsa puha, nem filcesedő, száraz textíliával.  
A CD-t soha ne tisztítsa szappanos oldatokkal vagy súrolószerekkel.
- A CD felületére ne írjon és ne ragasszon matricát.

## A KÉSZÜLÉK KÜLSŐ BURKOLATÁNAK ÁPOLÁSA

A készülék külső burkolata más bútordarabokhoz hasonló ápolást igényel. Ha a készülék külső burkolata poros, törölje le puha portörölővel. Ha a panel piszkos vagy ujjlenyomatokkal van tele, használjon minőségi tisztító vagy fényező spray-t, ezt azonban ne alkalmazza a rendszer műanyag és fém részeire. Javasoljuk, hogy a spray-t előbb a portörölőre vigye fel, ne közvetlenül a burkolatra. Ezzel megakadályozza, hogy a spray a műanyag és fém részekre kerüljön.

## MŰSZAKI ADATOK

1. RÁDIÓ  
AM: 526 - 1606 kHz  
FM: 87,5 - 108 kHz
2. LEMEZTÁNYÉR SEBESSÉGE: 33/45/78 RPM, LEJÁTSZHATÓ BAKELITLEMEZEK  
MÉRETE: 17,5/25/30 CM
3. CD-LEJÁTSZÓ: ALKALMAS CD, CD-R, CD-RW ÉS MP3 LEJÁTSZÁSÁRA
4. AZ USB-BEMENETEN KERESZTÜL MP3 ÉS WMA IS LEJÁTSZHATÓ
5. KAZETTÁS MAGNÓ: C60 – C90 (C-120 KAZETTÁK LEJÁTSZÁSA NEM AJÁNLOTT)
6. MAXIMÁLIS FELVETT TELJESÍTMÉNY: 19 W
7. KIMENŐ TELJESÍTMÉNY: 2 x 2,5 W
8. Súly (NETTO): 8,1 KG

**A gyártó fenntartja a termék műszaki specifikációinak módosítását.**



**FIGYELEM:** TŰZ VAGY ÁRAMÜTÉS ELKERÜLÉSE ÉRDEKÉBEN NE TEGYE KI A KÉSZÜLÉKET ESŐ VAGY NEDVESSÉG HATÁSÁNAK. HASZNÁLATON KÍVÜL VAGY JAVÍTÁS ELŐTT MINDIG HÚZZA KI A KÉSZÜLÉKET AZ ELEKTROMOS HÁLÓZATBÓL. A KÉSZÜLÉK NEM TARTALMAZ A FELHASZNÁLÓ ÁLTAL JAVÍTHATÓ ALKATRÉSZEKET. MINDIG FORDULJON SZAKSZERVIZHEZ. A KÉSZÜLÉK VESZÉLYES FESZÜLTSG ALATT VAN.

### **Környezetvédelmi információk**

Megtettünk lehető legjobbat a csomagolóanyagok mennyiségének csökkentése érdekében: lehetővé tettük azok egyszerű szétválasztását 3 anyagra: kartonpapír, papírzúzalék és olvasztott polipropilén. A készülék olyan anyagokat tartalmaz, amelyek szétszerelés után speciális üzemekben újrahasznosíthatók. Kérjük, tartsa be a csomagolóanyagok, kimerült elemek és régi berendezések kezelésére vonatkozó helyi előírásokat.

### **Használt elektromos berendezések, elemek és akkumulátorok megsemmisítése**



Ez a jel a készüléken, annak tartozékain vagy csomagolásán azt jelöli, hogy ezt a terméket nem szabad a többi háztartási hulladékkal azonos módon kezelni. Élettartamának letelte után a terméket vagy az elemet (amennyiben tartalmaz) adja le az illetékes hulladékgyűjtő helyen, ahol az elektromos berendezést és elemet újrahasznosítják. Az Európai Unióban és a többi európai államban vannak gyűjtőhelyek a kiszolgált elektromos berendezések számára. A termék megfelelő módon történő megsemmisítésével nagyban hozzájárul a nem megfelelő

hulladékkezelés által a környezetet és az emberi egészséget veszélyeztető kockázatok megelőzéséhez. Az anyagok újrafeldolgozásával megőrizhetők természeti erőforrásaink. Ezért kérjük, ne dobja a kiszolgált elektromos berendezést és elemet/akkumulátort a háztartási hulladék közé. A kiszolgált elektromos berendezések ingyenes elhelyezésére vonatkozó információkért forduljon eladójához, a községi hivatalhoz. A használt elemek és akkumulátorok ingyenes elhelyezésére vonatkozó információkat szintén az eladójától, a községi hivaltaltól.

## ZÁRUČNÍ PODMÍNKY

Na výrobek uvedený v tomto záručním listu je poskytována záruka po dobu dvacet čtyři měsíců od data prodeje spotřebiteli.

Záruka se vztahuje na poruchy a závady, které v průběhu záruční doby vznikly chybou výroby nebo vadou použitých materiálů.

Výrobek je možno reklamovat u prodejce, který výrobek prodal spotřebiteli nebo v autorizovaném servisu.

Při reklamaci je nutné předložit: reklamovaný výrobek, originální nákupní doklad, ve kterém je zřetelně uveden typ výrobku a jeho datum prodeje spotřebiteli, případně tento řádně vyplněný záruční list.

Záruka platí pouze tehdy, je-li výrobek používán podle návodu k obsluze a připojen na správné síťové napětí.

Spotřebitel ztrácí nárok na záruční opravu nebo bezplatný servis v případě:

- zásahu do přístroje neoprávněnou osobou.
- nesprávné nebo neodborné montáže výrobku.
- poškození přístroje vlivem živelné pohromy.
- používání výrobku pro jiné účely, než je obvyklé.
- používání výrobku k profesionální či jiné výtěžné činnosti.
- používání výrobku s jiným než doporučeným příslušenstvím.
- nesprávné údržby výrobku.
- nepravidłelného čištění výrobků zejména v případě, kdy je závada způsobena zbytky potravin, vlasů, domovního prachu nebo jiných nečistot.
- vystavení výrobku nepříznivému vnějšímu vlivu, zejména vniknutím cizích předmětů nebo tekutin (včetně elektrolytu z baterií) dovnitř.
- mechanického poškození výrobku způsobeného nesprávným používáním výrobku nebo jeho pádem.

Pokud zboží při uplatňování vady ze strany spotřebitele bude zasíláno poštou nebo přepravní službou, musí být zabaleno v obalu vhodném pro přepravu tak, aby se zabránilo poškození výrobku přepravou.

Aktuální seznam servisních středisek naleznete na: [www.hyundai-electronics.cz](http://www.hyundai-electronics.cz)

Případně další dotazy zasílejte na [info@hyundai-electronics.cz](mailto:info@hyundai-electronics.cz)

Veškeré náležitosti uvedené v tomto záručním listu platí pouze pro výrobky nakoupené a reklamované na území České Republiky.

Typ výrobku: **RTCC 513 RIP**

Datum prodeje:

Výrobní číslo:

Razítko a podpis prodávajícího:

**ZÁRUČNÝ LIST****ZÁRUČNÉ PODMIENKY**

Na výrobok uvedený v tomto záručnom liste je poskytovaná záruka na dobu dvadsať štyri mesiacov od dátumu predaja spotrebiteľovi.

Záruka sa vzťahuje na poruchy a chyby, ktoré v priebehu záručnej doby vznikli chybou výroby alebo chybou použitých materiálov.

Výrobok je možné reklamovať u predajcu, ktorý výrobok predal spotrebiteľovi alebo v autorizovanom servise.

Pri reklamacii je nutné predložiť: reklamovaný výrobok, originálny nákupný doklad, v ktorom je zreteľne uvedený typ výrobku a jeho dátum predaja spotrebiteľovi prípadne tento riadne vyplnený záručný list.

Záruka platí iba vtedy, ak je výrobok používaný podľa návodu na obsluhu a pripojený na správne sieťové napätie.

Spotrebiteľ stráca nárok na záručnú opravu alebo bezplatný servis najmä v prípade:

- zásahu do prístroja neoprávnenou osobou.
- nesprávnej alebo neodbornej montáže výrobku.
- poškodenia prístroja vplyvom živeľnej pohromy.
- používania výrobku pre účely pre ktoré nie je určený.
- používania výrobku na profesionálne či iné zárobkové činnosti.
- používania výrobku s iným než doporučeným príslušenstvom.
- nesprávnej údržby výrobku.
- nepravidelného čistenia výrobku najmä v prípade, kedy je porucha spôsobená zvyškami potravín, vlasov, domového prachu alebo iných nečistôt.
- vystavenia výrobku nepriaznivému vonkajšiemu vplyvu, najmä vniknutím cudzích predmetov alebo tekutín (vrátane elektrolytu z batérií) dovnútra.
- mechanického poškodenia výrobku spôsobeného nesprávnym používaním výrobku alebo jeho pádom.

Pokiaľ výrobok pri uplatňovaní poruchy zo strany spotrebiteľa bude zasielaný poštou alebo prepravnou službou, musí byť zabalený v obale vhodnom pre prepravu tak, aby sa zabránilo poškodeniu výrobku prepravou.

Aktuálny zoznam servisných stredísk nájdete na: [www.hyundai-electronics.cz](http://www.hyundai-electronics.cz)

Prípadné ďalšie dotazy zasielajte [info@hyundai-electronics.cz](mailto:info@hyundai-electronics.cz)

Všetky náležitosti uvedené v tomto záručnom liste platia len pre výrobky nakúpené a reklamované na území Slovenskej Republiky.

Typ prístroja: **RTCC 513 RIP**

Dátum predaja:

Výrobné číslo:

Pečiatka a podpis predajca:

### WARUNKI GWARANCJI

1. Niniejsza gwarancja dotyczy produktów produkowanych pod marką HYUNDAI, zakupionych w sklepach na terytorium Rzeczypospolitej Polskiej.
2. Okres gwarancji wynosi 24 miesiące od daty zakupu uwidocznionej na karcie gwarancyjnej.
3. Naprawy gwarancyjne odbywają się na koszt Gwaranta we wskazanym przez Gwaranta Autoryzowanym Zakładzie Serwisowym.
4. Gwarancją objęte są wady produktu spowodowane wadliwymi częściami i/lub defektami produkcyjnymi.
5. Gwarancja obowiązuje pod warunkiem dostarczenia do Autoryzowanego Zakładu Serwisowego urządzenia w kompletnym opakowaniu albo w opakowaniu gwarantującym bezpieczny transport wraz z kompletem akcesoriów oraz z poprawnie i czytelnie wypełnioną kartą gwarancyjną i dowodem zakupu (paragon, faktura VAT, etc.).
6. Autoryzowany Zakład Serwisowy może odmówić naprawy gwarancyjnej jeśli Karta Gwarancyjna nosić będzie widoczne ślady przeróbek, jeżeli numery produktów okażą się inne niż wpisane w karcie gwarancyjnej a także jeśli numer dokumentu zakupu oraz data zakupu na dokumencie różnią się z danymi na Karcie Gwarancyjnej.
7. Usterki ujawnione w okresie gwarancji będą usunięte przez Autoryzowany Zakład Serwisowy w terminie 14 dni roboczych od daty przyjęcia produktu do naprawy przez zakład serwisowy, termin ten może być przedłużony do 21 dni roboczych w przypadku konieczności sprowadzenia części zamiennych z zagranicy .
8. Gwarancją nie są objęte:
  - wadliwe działanie lub uszkodzenie spowodowane niewłaściwym użytkowaniem lub użytkowaniem niezgodnym z instrukcją obsługi i przepisami bezpieczeństwa
  - zużycie towaru nad zakres zwykłego użytkowania (zwłaszcza jeżeli był wykorzystywany do profesjonalnej lub innej czynności zarobkowej)
  - uszkodzenia spowodowane czynnikami zewnętrznymi (w tym: wyładowaniami atmosferycznymi, przepięciami sieci elektrycznej, środkami chemicznymi, czynnikami termicznymi) i działaniem osób trzecich
  - uszkodzenia powstałe w wyniku podłączenia urządzenia do niewłaściwej instalacji współpracującej z produktem
  - uszkodzenia powstałe w wyniku zalania wodą, użycia nieodpowiednich baterii (np. ładowanych powtórnie baterii nie będących akumulatorami)
  - produkty nie posiadające wypełnionej przez Sprzedawcę Karty Gwarancyjnej
  - produkty z naruszoną plombą gwarancyjną lub wyraźnymi oznakami ingerencji przez osoby trzecie (nie będące Autoryzowanym Zakładem Serwisowym lub nie działające w jego imieniu i nie będące przez niego upoważnionymi)
  - kable przyłączeniowe, słuchawki (z zastrzeżeniem pkt. 2), baterie
  - uszkodzenia powstałe wskutek niewłaściwej konserwacji urządzenia
  - uszkodzenia powstałe w wyniku zdarzeń losowych (np. powódź, pożar, klęski żywiołowe, wojna, zamieszki, inne nieprzewidziane okoliczności)
  - czynności związane ze zwykłą eksploatacją urządzenia (np. wymiana baterii)
  - uszkodzenia (powodujące np. brak odpowiedzi urządzenia lub jego nie włączanie się) powstałe wskutek wgrania nieautoryzowanego oprogramowania.
- 9) Jeżeli Autoryzowany Zakład Serwisowy stwierdzi, iż przyczyną awarii urządzenia są przypadki wymienione w pkt. 8 lub nie stwierdzi żadnego uszkodzenia, koszty serwisu oraz transportu urządzenia do Autoryzowanego Zakładu Serwisowego pokrywa nabywca.
- 10) W wypadku wystąpienia wypadków wymienionych w pkt. 8 Autoryzowany Zakład Serwisowy wyceni naprawę urządzenia i na życzenie klienta może dokonać naprawy odpłatnej. Uszkodzenia urządzenia powstałe w wyniku wypadków opisanych w pkt. 8 powodują utratę gwarancji.

# PL

- 11) Wszelkie wadliwe produkty lub ich części, które zostały w ramach naprawy gwarancyjnej wymienione na nowe, stają się własnością Gwaranta.
- 12) W wypadku gdy naprawa urządzenia jest niemożliwa lub spowodowałaby przekroczenie terminów określonych w pkt. 7 Gwarant może wymienić Klientowi urządzenie na nowe o takich samych lub wyższych parametrach. W razie niedostarczenia urządzenia w komplecie Gwarant może dokonać zwrotu zapłaconej ceny jednak wówczas jest upoważniony do odjęcia kosztu części zużytych lub nie dostarczonych przez użytkownika (np. baterii, słuchawek, zasilacza) wraz z reklamowanym urządzeniem.
- 13) Okres gwarancji przedłuża się o czas przebywania urządzenia w Autoryzowanym Zakładzie Serwisowym.
- 14) W wypadku utraty karty gwarancyjnej nie wydaje się jej duplikatu.
- 15) Producent może uchylić się od dotrzymania terminowości usługi gwarancyjnej gdy zaistnieją zakłócenia w działalności firmy spowodowane nieprzewidywalnymi okolicznościami (tj. niepokoje społeczne, klęski żywiołowe, ograniczenia importowe itp).
- 16) Gwarancja nie wyklucza, nie ogranicza ani nie zawiesza praw konsumenta wynikających z niezgodności towaru z umową sprzedaży.
- 17) W sprawach nieuregulowanych niniejszymi warunkami mają zastosowanie przepisy Kodeksu Cywilnego.

Uszkodzenie wyposażenia nie jest automatycznie powodem dla bezpłatnej wymiany kompletnego urządzenia. Jeżeli reklamujesz słuchawki, kable przyłączeniowe lub inne akcesoria NIE PRZYSYŁAJ całego urządzenia. Skontaktuj się ze sprzedawcą lub producentem w celu uzgodnienia sposobu uzyskania sprawnych słuchawek bez konieczności przesyłania całego kompletu do serwisu.

Kontakt w sprawach serwisowych: iRepair, Tel. (071) 7234534, Fax. (071) 7336344,  
internet: [www.irepair.eu](http://www.irepair.eu), e-mail: [info@irepair.eu](mailto:info@irepair.eu)

Nazwa: <b>RTCC 513 RIP</b>	Pieczęć i podpis sprzedawcy:
Data sprzedaży:	
Numer serii:	
1. Data Przyjęcia/Nr Naprawy/ Pieczęć i Podpis Serwisanta:	2. Data Przyjęcia/Nr Naprawy/ Pieczęć i Podpis Serwisanta:
3. Data Przyjęcia/Nr Naprawy/ Pieczęć i Podpis Serwisanta:	4. Data Przyjęcia/Nr Naprawy/ Pieczęć i Podpis Serwisanta:



**Poznámky / Notatka / Notes / Hinweis / Megjegyzés:**

**Poznámky / Notatka / Notes / Hinweis / Megjegyzés:**

**Poznámky / Notatka / Notes / Hinweis / Megjegyzés:**

**HYUNDAI**